



PRIROČNIK ZA URJENJE OSNOVNIH BOJNIH POSTOPKOV VODA IN ODDELKA



Poveljstvo za doktrino, razvoj, izobraževanje in usposabljanje



PRIROČNIK ZA URJENJE OSNOVNIH BOJNIH POSTOPKOV VODA IN ODDELKA



Poveljstvo za doktrino, razvoj, izobraževanje in usposabljanje

Avtor:

štabni vodnik Boštjan Bavdek

Slike izdelala:

štabni vodnik Iztok Starovasnik

štabni vodnik Boštjan Bavdek

Recenzija:

major Viljem Šolar

Jezikovni pregled:

Barbara Gantar Močnik

Urednik:

nadporočnik Dejan Šimat

Izdalo in založilo:

Poveljstvo za doktrino, razvoj, izobraževanje in usposabljanje

Tehnična izvedba:

Sekretariat generalnega sekretarja MO RS, Služba za založništvo

Tisk:

Present, d. o. o.

Naklada:

400 izvodov

PRIROČNIK za urjenje osnovnih bojnih postopkov voda in oddelka

BAVDEK, Boštjan

Priročnik za urjenje osnovnih bojnih postopkov voda in oddelka /
[avtor Boštjan Bavdek ; slike Iztok Starovasnik, Boštjan Bavdek]. -
Ljubljana : Poveljstvo za doktrino, razvoj, izobraževanje in
usposabljanje, 2008

ISBN 978-961-6600-15-6

1. Gl. stv. nasl.
242501376



REPUBLIKA SLOVENIJA
MINISTRSTVO ZA OBRAMBO
Generalštab Slovenske vojske

Številka: 613-3/2008-229

Datum: 02-07-2008

Na podlagi točke 2a Navodila za izdelavo strokovne literature (MO RS, šifra 604-16/2006-5, 28. 3. 2006) predpisujem

Priročnik

ZA URJENJE OSNOVNIH BOJNIH POSTOPKOV VODA IN ODDELKA

Priročnik je namenjen predvsem vodjem skupin, poveljnikom oddelkov in poveljnikom vodov, ki se pri svojem delu srečujejo z usposabljanjem temeljnih taktičnih postopkov, in opisuje delovanja, ki vključujejo individualne in kolektivne veščine ter jih združuje v učinkovito skupno delovanje.

V procesu vojaškega izobraževanja in usposabljanja se priročnik uporablja pri poučevanju in urjenju vsebin taktike tako pri posameznikih kot pri enotah nivoja oddelka in voda.



Generalpodpolkovnik
Albin Gutman
načelnik Generalštaba SV

PREDGOVOR

Cilj usposabljanja je zagotavljanje bojno pripravljene enote, ki hitro izvede reakcijo na znane ali predvidene nasprotnikove aktivnosti in ga uniči. Bojni postopki so ključni faktor pri doseganju tega cilja.

Ta priročnik opisuje bojne postopke za pehotni vod in oddelek ter način usposabljanja malih enot. Ta način zahteva usposabljanje individualnih veščin, nalog vodij (poveljujočih) in kolektivnih nalog pred izvedbo bistvenih bojnih nalog.

Delovanja in standardi za postopke v tem priročniku odsevajo splošna taktična načela, ki dovoljujejo spremembe na osnovi pogojev med izvajanjem bojnih postopkov. Vodje morajo oblikovati usposabljanje za doseg uresničljivih in dosegljivih ciljev ter ciljev, ki so takšen izziv, da povečujejo težavnost pogojev, ko enota postaja vse bolj izurjena.

Ker za izvedbo bojnih postopkov ne potrebujemo veliko časa, so odlična priložnost za usposabljanje v krajših obdobjih, ki se pojavljajo tekom dneva.

KAZALO

1 URJENJE BOJNIH POSTOPKOV	7
1.1 Uvod.....	7
1.2 Definicija.....	7
1.3 Oblika	8
1.4 Individualne veščine, ki jih je treba izuriti pred izvedbo kateregakoli bojnega postopka	8
2 BOJNI POSTOPKI	11
2.1 Bojni postopek 1: Vod v napadu.....	11
2.2 Ognjena podpora za bojni postopek 1: Vod v napadu	18
2.3 Bojni postopek 1A: Oddelek v napadu	20
2.4 Bojni postopek 2: Reakcija na stik	25
2.5 Ognjena podpora za bojni postopek 2: Reakcija na stik	27
2.6 Bojni postopek 3: Prekinitev stika	29
2.7 Ognjena podpora za bojni postopek 3: Prekinitev stika	31
2.8 Bojni postopek 4: Reakcija na zasedo	32
2.9 Ognjena podpora za bojni postopek 4: Reakcija na zasedo	34
2.10 Bojni postopek 5: Uničenje bunkerja.....	36
2.11 Bojni postopek 5A: Uničenje bunkerja (oddelek)	39
2.12 Ognjena podpora za bojni postopek 5: Uničenje bunkerja....	41
2.13 Bojni postopek 6: Vstop v stavbo/čiščenje sobe	42
2.14 Ognjena podpora za bojni postopek 6: Vstop v stavbo/ čiščenje sobe	56
2.15 Bojni postopek 7: Vstop v rov/čiščenje rova.....	57
2.16 Ognjena podpora za bojni postopek 7: Vstop v rov/ čiščenje rova	62
2.17 Bojni postopek 8: Izvedba začetnega prečkanja minskožične ovire.....	64
2.18 Ognjena podpora za bojni postopek 8: Izvedba začetnega prečkanja minskožične ovire	68
2.19 Bojni postopek 9: Reakcija na kemični napad.....	69
2.20 Bojni postopek 10: Reakcija na jedrski napad	71
2.21 Priloga A.....	72
2.22 Priloga B.....	76
2.23 Kratice	77
2.24 Viri in literatura	77

1 URJENJE BOJNIH POSTOPKOV

1.1 UVOD

Bojni postopki opisujejo, kako vodi in oddelki ponavadi uporabljajo ogenj in manever v srečanju ali spopadu z nasprotnikom. Zahtevajo, da vodje hitro sprejemajo odločitve ter izdajajo kratka in jedrnata ustna povelja. Ognjena podpora za bojne postopke spremlja vsak pehotni bojni postopek.

1.2 DEFINICIJA

Doktrina usposabljanja označuje bojne postopke kot »hitro izvedeno kolektivno delovanje z uporabo premišljenega procesa sprejemanja odločitev«. Ta priročnik dodaja nekatere nasvete za usposabljanje oz. naučene izkušnje iz boja.

1.2.1 Značilnosti bojnih postopkov

Značilnosti bojnih postopkov so:

- zahtevajo najmanjše število povelj vodij, ki jih je treba izvršiti in so standardni v celotni vojski,
- zaporedje delovanj je bistveno za uspeh v boju ali za reševanje življenj,
- uporabljajo jih vodi ali manjše enote,
- so izurjena reakcija na nasprotnikovo delovanje ali povelje vodja,
- predstavljajo miselni korak, ki je potreben za delovanja v napadu in obrambi pri usposabljanju in v boju.

1.2.2 Zmožnost voda

Zmožnost voda, da uspešno izvrši svojo nalogo, je pogosto odvisna od zmožnosti vojakov in vodij (poveljnikov), da hitro izvedejo ključne postopke. Vsi vojaki in njihovi vodje morajo poznati njihovo takojšnjo reakcijo na stik z nasprotnikom, prav tako tudi postopke, ki ji sledijo. Bojni postopki so omejeni na situacije, ki zahtevajo takojšnjo reakcijo; zaradi tega morajo vojaki izvajati postopke instinktivno, kar je posledica pogostega (stalnega) usposabljanja. Majhnim enotam zagotavljajo standardne postopke, ki so bistveni za izgradnjo čvrstosti in agresivnosti.

Bojni postopki:

- identificirajo ključna delovanja, ki jih morajo vojaki in vodje (poveljniki) hitro izvesti,
- zagotavljajo miren prehod od ene aktivnosti k drugi, na primer iz premika v napadu v obrambo,
- zagotavljajo standardizirana delovanja, ki povežejo vojaka in kolektivne naloge na nivoju voda in nižje,
- zahtevajo popolno razumevanje vsakega posameznika in vodja (poveljnika) ter zahtevajo stalno usposabljanje.

1.3 OBLIKA

Oblika postopkov, ki so obravnavani v tem priročniku, vključuje **nalogo, situacijo/pogoje**, v katerih bo enota ali vodja (poveljnik) začel s postopkom, in **zahtevana delovanja (korake)** v zaporedju. Standardi za bojne postopke so v načrtu usposabljanja za nalogo (MTP – mission training plan).

1.4 INDIVIDUALNE VEŠČINE, KI JIH JE TREBA IZURITI PRED IZVEDBO KATEREGAKOLI BOJNEGA POSTOPKA

1.4.1 Spiski individualnih veščin

- a) Spisek individualnih veščin za vojake:
- razstavljanje in sestavljanje F 2000 S,
 - razstavljanje in sestavljanje FN MINIMI,
 - razstavljanje in sestavljanje mitraljeza FN MAG,
 - razstavljanje in sestavljanje pištole znamke Berreta,
 - polnjenje F 2000 S,
 - polnjenje FN MINIMI,
 - polnjenje FN MAG,
 - polnjenje pištole znamke Berreta,
 - met ročne bombe M75 (šolska bomba),
 - met ročne bombe M75,
 - postavitev RGW 90 v položaj za streljanje,
 - postavitev RGW 90 v pohodni položaj,
 - maskiranje samega sebe in osebne opreme,
 - maskiranje opreme,
 - lociranje mine s prebadanjem,
 - sporočanje informacij o nasprotniku,
 - določitev razdalje do cilja,
 - prepoznavanje topografskih znakov na karti,
 - prepoznavanje terenskih značilnosti na karti,
 - orientiranje karte na sever glede na značilnosti zemljišča,
 - določitev koordinatne točke na karti,
 - določitev lokacije na zemljišču glede na značilnosti zemljišča,
 - določitev severa s kompasom,
 - merjenje razdalje na karti,
 - izbira začasnega položaja za streljanje,
 - urjenje maskirne discipline (svetloba, hrup),
 - premikanje pod nasprotnikovim neposrednim ognjem,
 - premikanje preko, skozi ali mimo ovire (razen minskega polja),
 - reakcija na posredni ogenj,
 - reakcija na svetilno raketo,
 - uporaba rekla/gesla,
 - predaja poročila po radijski napravi,
 - izvedba preiskave osebe,

- prepoznavanje lastne ali nasprotnikove opreme, vozil in letal,
 - uporaba GPS,
 - premikanje kot član ognjene skupine,
 - oskrba poškodbe prsi,
 - zaustavitev krvavitve.
- b) Spisek individualnih veščin za vodje skupin:
- onesposobitev mine presenečenja,
 - lociranje cilja s koordinatami,
 - usmerjanje posrednega ognja,
 - priprava in predaja poročila o RKB-nevarnosti,
 - izbira smeri premikanja s pomočjo karte,
 - premik od ene do druge točke na zemljišču,
 - kontraazimut,
 - orientacija karte s pomočjo kompasa,
 - uporaba taktičnih znakov,
 - določitev naklona zemljišča s pomočjo karte,
 - lociranje neznane točke na zemljišču z določanjem sečišča,
 - zahtevanje evakuacije ranjenca,
 - nevtraliziranje mine,
 - lociranje cilja s pomočjo orientirja,
 - izbira položajev za nadziranje,
 - nadziranje ognja v skupini,
 - izdaja pripravljalnega povelja,
 - izdaja dopolnilnega povelja,
 - nadziranje premikanja ognjene skupine.
- c) Spisek individualnih veščin za poveljnike oddelkov:
- analiza zemljišča,
 - izvedba postopka vodenja enote za posamezno delovanje,
 - izdaja ustnega povelja za delovanje,
 - izvedba premikanja oddelka,
 - izvedba poveljniškega izvidovanja.
- d) Spisek individualnih veščin za vodne podčastnike in poveljnike vodov:
- izvedba različnih tehnik premikanja z vodom,
 - nadziranje posedanja zbirnega rajona,
 - načrtovanje uporabe podpornega ognja,
 - izvedba premika voda.

2 BOJNI POSTOPKI

Bojni postopek je kolektivno delovanje, ki ga izvede vod ali manjši element brez uporabe premišljenega procesa sprejemanja odločitev. Delovanje je bistveno za uspeh v boju in odločilno za ohranjanje življenj.

2.1 BOJNI POSTOPEK 1: VOD V NAPADU

SITUACIJA/POGOJI: Vod se premika kot del večje enote, izvajajoč premik do stika ali hiter ali premišljen napad.

STANDARDI: Glavnina voda je presenečena ali ustavljena z nasprotnikove strani. Vod dosega svojo predpisano nalogo znotraj poveljnikovega namena. Nasprotnika uniči, zajame ali prisili k umiku. Nalogo mora doseči v času, ki je določen v povelju za delovanje. Ohranja dovolj veliko bojno moč za branjenje pred nasprotnikovim protinapadom in nadaljuje bojna delovanja. Enota mora delovati v skladu s pravili delovanja. Stranska škoda je omejena. Vod oskrbi in evakuira vse žrtve (poškodovance) do nadrejene enote. Žrtve (poškodovanci) bodo del vsakega urjenja. Urjenje ni končano, dokler žrtve (poškodovanci) niso evakuirane.

ZAHTEVANA DELOVANJA: Glej sliko 1, Vod v napadu, in sliko 2, Vod v napadu.

2.2.1 Delovanje pri stiku z nasprotnikom

Vod sproži stik! Poveljnik voda (PV) načrtuje, kje in kako bo njegov element za ognjeno podporo (ognjeno bazo) sprožil stik z nasprotnikom, da vzpostavi ognjeno podporo (ognjeno bazo). To se ne sme zamešati s položaji za podpiranje z ognjem. Element za ognjeno podporo (ognjeno bazo) je sposoben delovati z ognjem in se premikati ter biti pripravljen za izvedbo premika, da pripravi naslednje položaje za ognjeno podporo (ognjeno bazo) ali izvede končni juriš. Ognjena podpora (ognjena baza) mora biti na položajih in dobiti kratka navodila, preden se stik sproži. Če vod ni bil odkrit, sta koraka 1 in 2 sestavljena iz postavitve elementa za podporo in identificiranja oz. lociranja nasprotnikovih položajev.

Nasprotnik sproži stik! Če nasprotnik sproži stik, vod izvede naslednja delovanja:

- a) Oddelek v stiku izvede reakcijo na stik (glej Bojni postopek 2). Oddelek se razvrsti na položaje, s katerih bo lahko vsa orožja usmeril na nasprotnika, pri tem varoval svoje čelo, boke in začelje ter izkoristil prednost kritja in skrivališč. Oddelek poskuša zagotoviti ogenj za nevtraliziranje delovanja. (V redkejših primerih lahko oddelek preseneti nasprotnika in ga hitro premaga.) Z uporabo ognja oddelka in premikanja se oddelek premika čim bolj na

nasprotnika, da poskuša določiti ter določi moč in razporeditev nasprotnika brez tega, da bi bil resneje napaden ali da bi resneje izpostavil svoje boke. Poveljnik oddelka poveljniku voda sporoči svoje delovanje in svojo oceno zmožnosti delovanja oddelka na nasprotnika, vse dodatne zahteve za podporo mitraljezov, zmožnost oddelka uničiti nasprotnika ali potrebo po prekinitvi stika.

- b) Če je mogoče in potrebno, se poveljnik voda, njegov vezist, sprednji opazovalec v vodu (SO), poveljnik naslednjega oddelka in ena skupina mitraljezov premakne naprej, da se povežejo s poveljnikom oddelka v stiku. V veliko primerih se bo lahko PV enako odločil na svojih trenutnih položajih kot bi se, če bi se premaknil k oddelku v stiku. Velika verjetnost je, da oddelek v stiku ne bo vedel nič določenega na podlagi prihajajočega nasprotnikovega ognja, kar lahko vidi PV iz svojega položaja med premikanjem (za čelnim oddelkom). Možno je, da se on in njegovo poveljstvo zaradi intenzitete ognja ne bodo mogli premakniti do oddelka v stiku.
- c) Poveljnik naslednjega oddelka se premakne naprej na čelo svoje čelne ognjene skupine.
- d) VPČ/poveljnik oddelka za podporo se premakne naprej z drugo skupino mitraljezov in se združi s PV. Če je določen, prevzame nadzor nad elementom za ognjeno podporo (ognjeno bazo) in položaji mitraljezov (prvega, drugega in tretjega) ter zagotavlja ogenj za nevtraliziranje delovanja proti nasprotniku. Oddelek v stiku mora biti sposoben delovati na nasprotnika zato, da se lahko mitraljezi premaknejo naprej.
- e) Poveljnik voda oceni situacijo. Vodi naslednji oddelek okoli boka oddelka v stiku ter (vzdolž krite in prikrite poti, če je to mogoče) pri zagotavljanju ognja in izvedbi manevra za juriš na nasprotnika. Premakne se, da uniči nasprotnika, medtem ko doseže in ohranja ogenj za nevtraliziranje delovanja (ognjeno bazo). Svoj bočni element premika toliko časa, kolikor je to mogoče, vse dokler ga element za ognjeno podporo (ognjena baza) ne more več podpirati ali je njegov element pričvrščen z učinkovitim nasprotnikovim ognjem. Če se to zgodi, PV usmeri svoj element, da postane element za ognjeno podporo (ognjeno bazo) in ukaže svojemu drugemu elementu z VPČ, da uniči nasprotnika. VPČ se premika, da s svojim elementom uniči nasprotnika. Ta proces se nadaljuje, dokler se vod ne približa nasprotniku in ga uniči. Če je odpor premočan, PV celemu vodu ukaže, da postane element za ognjeno podporo (ognjeno bazo) in to poroča svojemu poveljniku, ki mu bo svetoval nadaljevanje delovanja ali umik. (Ne glede na okoliščine mora PV poveljniku čete poslati začetno in pravočasna poročila o stiku.)

- f) Če oddelek v stiku ne more zagotoviti ognja za nevtraliziraje delovanja, PO poroča PV.
- Oddelek v stiku oblikuje ognjeno podporo (ognjeno bazo). PO razvrsti svoj oddelek, da zagotovi učinkovit in neprekinjen ogenj na nasprotnikove položaje. PO sporoči svoj končni položaj PV.
 - Ostali oddelki (ki niso v stiku) zavzamejo položaje, iz katerih opazujejo boke in hrbet voda.
 - PV se skupaj z vezistom, sprednjim opazovalcem voda, PO naslednjega oddelka in eno skupino puškomitraljezov (PM) premakne naprej.

2.1.2 Lociranje nasprotnika

- PO oddelka v stiku poroča PV o moči, velikosti, lokaciji in drugih podatkih o nasprotniku. PV dokonča oceno situacije PO.
- Oddelek nadaljuje delovanje na nasprotnikove položaje.
- VPČ se skupaj z drugo skupino PM premakne naprej in se poveže s PV.

2.1.3 Ogenj za nevtraliziranje delovanja nasprotnika

PV na temelju količine in natančnosti vrnjenega nasprotnikovega ognja določi, ali lahko oddelek v stiku sam doseže ogenj za nevtraliziranje delovanja nasprotnika.

- a) **Če je odgovor DA**, ukaže oddelku (z enim ali obema PM), da nadaljuje ognjeno delovanje po nasprotniku.
- Oddelek v stiku najprej uniči ali deluje na najučinkovitejša nasprotnikova orožja, ponavadi so to orožja s posadko.
 - Oddelek v stiku z dimom prikrije element, ki izvaja manever.
- b) **Če je odgovor NE**, PV razvrsti naslednji oddelek in drugo skupino PM, da z ognjem deluje na nasprotnikove položaje. (PV lahko ukaže VPČ, da postavi ta oddelek ali obe skupini PM na boljši položaj za podpiranje z ognjem.)

PV znova odloča, če vod lahko učinkovito deluje z ognjem na nasprotnika.

- a) **Če je odgovor DA**, nadaljuje delovanje z ognjem na nasprotnika z dvema oddelkoma in dvema skupinama PM.
- VPČ prevzame nadzor nad elementom za ognjeno podporo (ognjeno bazo) voda (oddelkom v stiku, skupinami PM in vsemi drugimi oddelki, ki mu jih določi PV).
 - Skupina PM zavzame krite in prikrite položaje ter z močnim ognjem deluje na nasprotnika.
 - Sprednji opazovalec voda zahteva in usmerja posredni ogenj na osnovi navodil PV. (PV nadaljuje aktivnost in ne čaka na posredni ogenj.)
- b) **Če je odgovor še vedno NE**, PV razvrsti zadnji oddelek, da zagotavlja zaščito na bokih in začelju (s hrbta) ter po potrebi vodi ostali del čete naprej in o situaciji poroča poveljniku čete. Ponavadi bo vod postal element za

ognjeno podporo (ognjeno bazo) čete in lahko razvrsti zadnji oddelek, da doda svoje delovanje z ognjem. Vod nadaljuje delovanje po nasprotniku z neposrednim in posrednim ognjem ter se ravna po ukazih poveljnika čete.

2.1.4 Napad

Če oddelek (oddelki) v stiku skupaj z dodanimi PM lahko z ognjem deluje (delujejo) na nasprotnika, PV določi, če lahko preostali oddelek (oddelki), ki ni (niso) v stiku, lahko izvede (izvedejo) manever. PV izvede oceno:

- lokacije nasprotnikovih položajev in ovir,
- velikosti nasprotnikovih sil, ki delujejo na oddelek (število nasprotnikovih PM, prisotnost vozil in uporaba posrednega ognja ter vsi indikatorji nasprotnikove moči),
- ranljivega boka/lokacije,
- krite in prikrite obhodne poti/smeri do nasprotnikovih položajev.

Če je odgovor DA, PV z ustreznim manevrom oddelek (oddelke) povede v juriš:

- a) Ko je PV zagotovil, da je element za ognjeno podporo (ognjena baza) na položajih in z ognjem deluje po nasprotniku, povede jurišni oddelek do položaja, od koder bo izvedel juriš.
- b) Ko je oddelek na položaju, PV signalizira (z že prej dogovorjenim signalom) elementu za ognjeno podporo (ognjeni bazi) za dvig (dvižni ogenj) ali preusmeritev (smerni ogenj) ognja na nasprotni bok nasprotnikovih položajev. (Element za izvedbo juriša mora vzdrževati učinkovito ognjeno podporo vseskozi med izvajanjem juriša.) Kritična je predaja odgovornosti za neposredni ogenj od elementa za ognjeno podporo (ognjene baze) k elementu za izvedbo juriša.
- c) Sprednji opazovalec voda preusmeri posredni ogenj in s tem osami (izolira) nasprotnikove položaje.
- d) Jurišni oddelek (oddelki) se prebija (prebijajo) skozi nasprotnikove položaje z uporabo ognja in manevra. PV nadzoruje premikanje svojih oddelkov. Vsakemu oddelku določi poseben cilj napada in glavnino ali element za izvedbo manevra. Ognjena baza voda mora imeti vizualni stik z bližnjo stranjo oddelka (oddelkov) v napadu.
- e) Med jurišem PO na temelju količine in natančnosti nasprotnikovega ognja ter količine kritja, ki ga ponuja zemljišče, določi način, po katerem bo premikal svoj oddelek. V vseh primerih vsak posamezni vojak uporablja ustrezen individualni način premikanja.
 - PO določi eno ognjeno skupino kot element za ognjeno podporo (ognjeno bazo) za podpiranje premikanja druge skupine.
 - PO določi smer ali razdaljo posameznega premika. Sam se priključi eni ognjeni skupini.
 - Vojaki morajo vzdrževati stik s svojimi sovojaki v skupini in vodjo skupine.

- Vojaki izmenično polnijo orožje in streljajo, da ohranijo neprekinjenost ognja. To nadzirajo vodje skupin (VS).
- Ognjena skupina v premiku nadaljuje premikanje do naslednjega kritega položaja. Med jurišem uporablja tehniko premikanja v klinu. Vojaki se premikajo v pretekah ali s plazenjem.
- PO poveljuje premik naslednje ognjene skupine.
Če je potrebno, VS poveljuje premik »Po eden naprej!« znotraj para. Prvi vojak iz para pokriva z ognjem, drugi izvede premik. Vsi vzdržujejo stik z VS.
- Vojaki streljajo iz kritja. Naslednji zaklon si izberejo že pred premikom. Premik izvedejo s preteki (ne več kot 5 sekund) ali plazenjem (glede na zemljišče in nasprotnikov ogenj).

Če je odgovor NE ali če se oddelek (oddelki) v jurišu ne more (ne morejo) premikati naprej, PV razvrsti oddelek (oddelke) tako, da deluje (delujejo) na nasprotnika in poroča poveljniku čete. Vod nadaljuje delovanje z ognjem za nevtraliziranje delovanja nasprotnikovih položajev in delovanje v skladu s povelji poveljnika čete.

2.1.5 Konsolidacija in reorganizacija

Konsolidacija

Ko oddelek (oddelki) zavzame (zavzamejo) nasprotnikove položaje, PV poskrbi za lokalno varovanje. (Vod se mora pripraviti, da odbije morebitni nasprotnikov protinapad. Vod je najranjlivejši po končanju juriša.)

- a) PV signalizira elementu za ognjeno podporo (ognjeni bazi), da se premakne na določene položaje.
- b) PV določi cone delovanja za vsak oddelek.
- c) PV določi položaje ključnim orožjem v vodu tako, da pokrivajo najnevarnejše smeri prihoda nasprotnika.
- d) VPČ začne s koordinacijo za oskrbo voda s strelivom.
- e) Vojaki zavzamejo priročne obrambne položaje.
- f) PV s svojim prednjim opazovalcem izdelata hitri načrt ognja.
- g) Oddelki postavijo opazovalnice, ki opozarjajo na morebitni nasprotnikov protinapad.

Reorganizacija

- a) Vod izvaja naslednje naloge (samo, če na cilju dokonča konsolidacijo):
 - znova vzpostavi linijo poveljevanja,
 - razdeli strelivo in se z njim popolnjuje,
 - prednost imajo orožja s posadko,
 - popolni se z odločilno opremo (radijske naprave, RKB-oprema, naprave za nočno opazovanje),
 - oskrbi žrtve in evakuira ranjence,

- zapolni praznine na ključnih položajih,
 - zbere poročila in sporoči informacije o nasprotniku in njegovi opremi.
- b) PO poveljniku voda zagotovijo poročila o strelivu, žrtvah in opremi (SŽO).
- c) PV zbere vsa SŽO-poročila in jih pošlje poveljniku čete (ali namestniku poveljnika čete).
- d) Vod nadaljuje zastavljeno nalogo po sprejemu navodil poveljnika čete. Četa sledi uspešnemu bočnemu napadu voda.

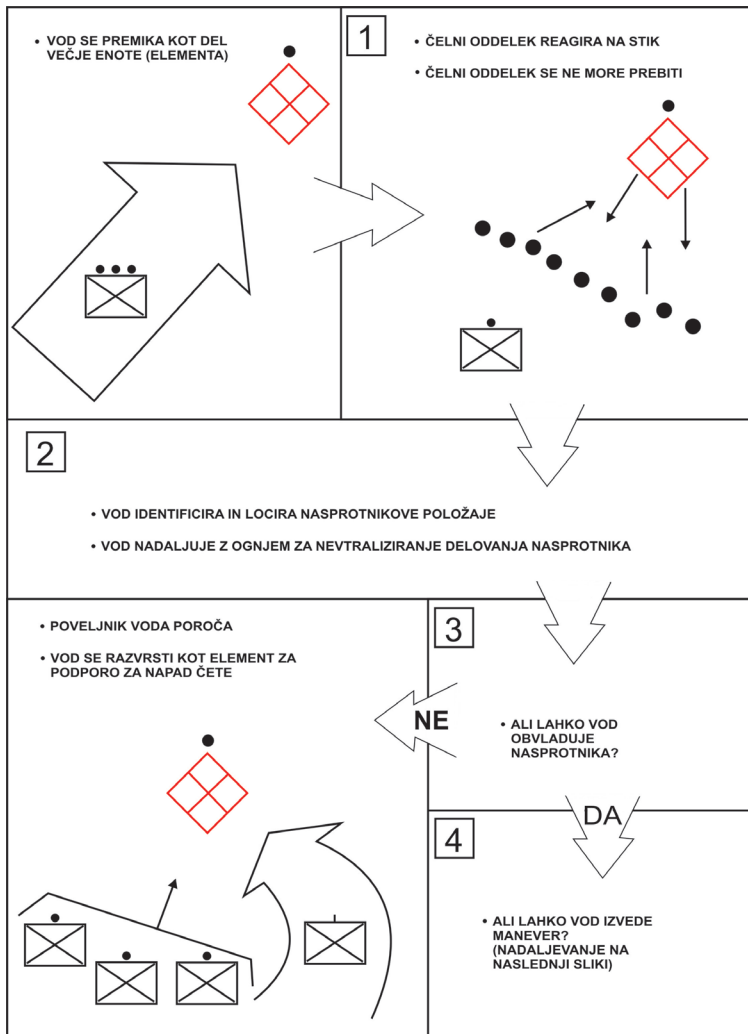

Slika 1: Vod v napadu

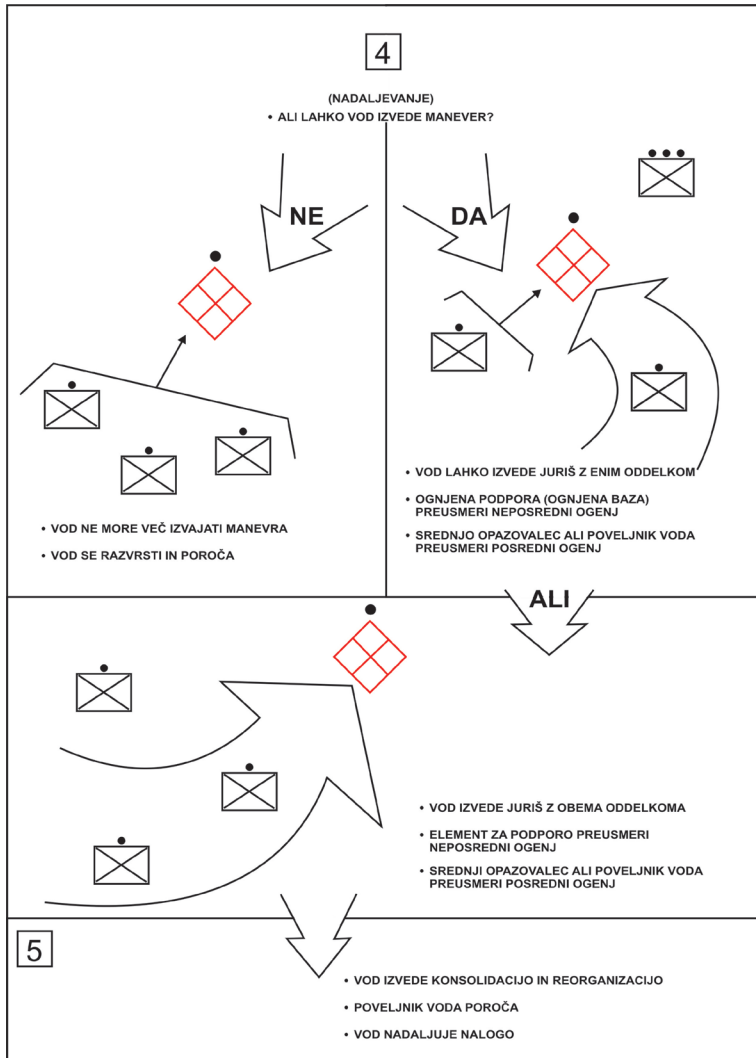

Slika 2: Vod v napadu

2.2 OGNJENA PODPORA ZA BOJNI POSTOPEK 1: VOD V NAPADU

2.2.1 Delovanje ob stiku z nasprotnikom

Vod vzpostavi stik! Sprednji opazovalec (SO) deluje znotraj meja načrtov z navodili za odpiranje ognja vzdolž smeri do cilja, kar vključuje prebijanje do in preko cilja in med izvlačenjem. SO izvršuje načrt ognja po navodilih PV.

Nasprotnik vzpostavi stik!

- a) SO takoj pošlje situacijsko poročilo častniku (podčastniku) za ognjeno podporo v četi in zahteva dodelitev ognjene podpore. Zahteva po dodelitvi ognjene podpore ni potrebna, če vod že ima prednost pri ognju.

SO prejme odobritev za uporabo ognja od PV. PV in SO skupaj urejata ogenj v coni.

- b) SO razdeli izvidniške naloge plovilom za ognjeno podporo iz zraka.

2.2.2 Lociranje nasprotnika

SO poroča o velikosti, lokaciji in vseh drugih informacijah častniku (podčastniku) za ognjeno podporo in dodeljenemu elementu za ognjeno podporo.

SO prejme izvidniška poročila od zračnega elementa in pripravi predloge za PV.

Ko se uporabljajo minometi, SO izvaja naslednji postopek:

- z GPS določi svojo stojno točko,
- odčita razdaljo do cilja z laserskim daljinomerom,
- določi azimut in varno razdaljo v območju cilja,
- nalogo začne z uporabo dobljenih podatkov.

2.2.3 Ogenj za nevtraliziranje delovanja nasprotnika

SO dobi za uporabo ognja odobritev PV (ne glede na to, ali je to dim, trenutni izstrelki ali oboje).

- a) SO izvaja naloge ognjene podpore v skladu z Načrtom usposabljanja za nalogo ognjene podpore.
- b) SO se stalno zaveda premikov lastnih enot znotraj neposredne bližine svojega ognja in stalno obvešča PV.
- c) SO uporablja plazeč ogenj, ko uporablja posredni ogenj v situacijah bližnje nevarnosti. Če je nasprotnik preblizu za uporabo minometnega ognja, SO zahteva ogenj za nasprotnikove položaje, da ga pritrdi. Ogenj iz zraka se uporablja ob najmanjši varnostni razdalji na osnovi navodil PV.
 - SO sporoča PV položaj prihajajočega ognja.
 - SO nadaljuje delovanje na nasprotnika z ognjem in prikrievanje premikov lastnih enot.

- SO nadaljuje delovanje in obveščanje PV in častnika (podčastnika) za ognjeno podporo o stanju ognjenih nalog.
- Ko se več elementov začne premikati, je SO zelo pazljiv glede ognja v neposredni bližini in premikanja lastnih enot.

2.2.4 Napad

- SO prečisti lokacije ciljev z uporabo izračunavanja razdalj, združevanjem zemljišč ali pa vnese predhodno načrtovane cilje.
- SO preusmerja svoj ogenj stran od elementa med izvajanjem juriša, ko se ta premakne znotraj najmanjše varnostne razdalje oborožitvenih sistemov.
- SO stalno spremlja položaje čelnega elementa.
- SO stalno obvešča PV in častnika (podčastnika) za ognjeno podporo.
- Pridobiva oceno bojne škode od zračne opore ter ga sporoča PV in častniku (podčastniku) za ognjeno podporo v poveljstvu čete.

2.2.5 Konsolidacija in reorganizacija

Konsolidacija

Sprednji opazovalec:

- znova pridobi podatke, da se zaveda situacije, ocene bojne škode in lokacij lastnih enot ter pošilja situacijska poročila častniku (podčastniku) za ognjeno podporo in dodani zračni opori,
- skupaj s PV odkriva nasprotnikove smeri prihoda za ponovni napad,
- usmerja minomete, da napadajo prednostne cilje; če je strelivo na voljo, načrtuje in izvaja prilagajanje končnega zaščitnega ognja, če je to potrebno,
- usmerja dodano zračno oporo, da ta izvaja zračno izvidovanje za zaščitno območja položajev voda.

2.3 BOJNI POSTOPEK 1A: ODDELEK V NAPADU

SITUACIJA/POGOJI: Oddelek se premika kot del voda, izvajajoč premik do stika ali hiter ali preišljen napad.

STANDARDI: Glavnina oddelka ni presenečena ali ustavljena z nasprotnikove strani. Oddelek dosega svojo predpisano nalogo znotraj poveljnikovega namena. Nasprotnika uniči, zajame ali prisili k umiku. Nalogo mora doseči v času, ki je določen v povelju za delovanje. Ohranja dovolj veliko bojno moč za branjenje pred nasprotnikovim protinapadom in nadaljuje bojna delovanja. Enota mora delovati v skladu s pravili delovanja. Stranska škoda je omejena. Oddelek oskrbi in evakuira vse žrtve (poškodovance) do nadrejene enote. Žrtve (poškodovanci) bodo del vsakega urjenja. Urjenje ni končano, dokler žrtve (poškodovanci) niso evakuirane.

ZAHTEVANA DELOVANJA: Glej sliko 3, Oddelek v napadu, in sliko 4, Oddelek v napadu.

2.3.1 Akcija na nasprotnikov stik

- a) Vojaki, ki so pod nasprotnikovim ognjem, zavzamejo najbližje položaje, ki jim omogočajo kritje pred nasprotnikovim ognjem in opazovanje (prikrivanje).
- b) Ognjena skupina v stiku takoj vrne močan ogenj za nevtraliziranje delovanja v smeri nasprotnika.
 - Vojaki ognjene skupine v stiku se premaknejo na položaje (s preskoki ali plazenjem), iz katerih lahko delujejo z njihovimi orožji, se postavijo tako, da lahko opazujejo, imajo cono delovanja, kritje in so prikriti. Nadaljujejo delovanje in poročajo VS o vseh znanih in možnih nasprotnikovih položajih.
 - VS usmerja ogenj z uporabo svetilnih nabojev/laserjev ali običajnih ognjenih povelj.
 - Ognjena skupina, ki ni v stiku, zavzame krite in prikrite položaje na mestu ter opazuje boke in začelje oddelka.
 - PO o stiku poroča PV in naprej premakne ognjeno skupino v stiku.

2.3.2 Lociranje nasprotnika

- a) Ognjena skupina v stiku z opazovanjem in poslušanjem odkriva nasprotnikove položaje.
- b) Ognjena skupina v stiku začne z natančnim ognjem delovati na pričakovane nasprotnikove položaje.
- c) PO se premakne na položaj, iz katerega lahko opazuje in ocenjuje situacijo.
- d) PO preko PV zahteva takojšen podporni posredni ogenj (ponavadi minometi 60 mm).
- e) PO PV sporoča podatke o velikosti in položaju nasprotnika ter vse druge informacije. (Ko PV pride naprej, dokonča oceno situacije PO.)

2.3.3 Ogenj za nevtraliziranje delovanja nasprotnika

PO na podlagi količine in natančnosti nasprotnikovega ognja oceni, ali ognjena skupina v stiku lahko doseže ogenj za nevtraliziranje delovanja.

- a) Če je odgovor **DA**, VS nadaljuje delovanje po nasprotniku:
- Ognjena skupina prvo uniči ali deluje na nasprotnikova orožja s posadko.
 - Ognjena skupina zadimi nasprotnikove položaje in s tem prepreči, da bi nasprotnik videl element, ki izvaja manever.
 - VS nadaljuje nadzor ognja z uporabo svetilnih nabojev ali običajnimi ognjenimi povelji. Ogenj mora biti dobro merjen in neprekinjen (brez zatišja).
 - Pari streljajo z njihovimi orožji tako, da orožja nikoli ne polnijo hkrati.
- b) Če je odgovor **NE**, PO razvrsti drugo ognjeno skupino, ki ni v stiku, da uredi položaj za podpiranje z ognjem. O situaciji takoj poroča PV. Ponavadi bo oddelek postal element za ognjeno podporo (ognjeno bazo) za vod. Oddelek nadaljuje ognjeno delovanje po nasprotniku in deluje po poveljih PV. PV, njegov vezist, sprednji opazovalec voda, ena skupina PM in PO naslednjega oddelka, prav tako pa tudi VPČ in ena skupina PM, se že premikajo v skladu z Bojnim postopkom 1, Napad voda.

2.3.4 Napad

Če ognjena skupina v stiku lahko z ognjem deluje na nasprotnika, PO oceni, ali lahko druga skupina, ki ni v stiku, izvede manever. PO naredi naslednjo oceno:

- lokacija nasprotnikovih položajev in ovir,
- velikost nasprotnika, ki deluje po oddelku (število PM, prisotnost vozil in uporaba orožja za posredno delovanje so pokazatelji nasprotnikove moči),
- ranljivi boki,
- krite in prikrite obhodne poti do nasprotnikovih položajev.

- a) Če je odgovor **DA**, PO z jurišno ognjeno skupino izvede manever:
- PO ukaže ognjeni skupini v stiku, da podpira premikanje druge ognjene skupine. Nato vodi ali usmerja VS jurišne ognjene skupine, da izvede manever s svojo ognjeno skupino vzdolž poti/smeri, ki omogoča prihod na položaj za izvedbo juriša. (Jurišna ognjena skupina mora prevzeti in vzdrževati pobudo z ognjem vseskozi med jurišem.) Bistvena je predaja odgovornosti za neposredni ogenj iz skupine za podpiranje z ognjem na jurišno ognjeno skupino.
 - Ko je ognjena skupina na položaju, PO s predhodno dogovorjenim signalom signalizira skupini za ognjeno podporo, da dvigne ali preusmeri ogenj na nasprotni bok nasprotnikovih položajev.
 - Jurišna ognjena skupina se prebije skozi nasprotnikove položaje z

uporabo ognja in premika. (Ognjena skupina za ognjeno podporo mora biti sposobna identificirati bližnji bok jurišne ognjene skupine.)

- VS izbere smer, ki mu omogoča, da doseže svoj cilj, ter mu hkrati zagotavlja najboljše razpoložljivo kritje in prikrivanje za njegovo skupino. VS nato vodi svojo skupino od spredaj v plitvem klinu vseskozi med napadom.
- Člani ognjene skupine uporabljajo individualne tehnike premikanja kot posamezniki ali po parih, medtem ko ohranjajo njihove ustrezne položaje v formaciji med jurišem. Po vsakem premiku/preskoku vojaki zavzamejo krite in prikrite položaje ter vračajo ogenj.

b) Če je odgovor **NE** ali če se jurišna ognjena skupina ne more premikati naprej proti nasprotniku, to sporoči PV in zahteva nadaljnja navodila. Oddelek nadaljuje ognjeno delovanje po nasprotnikovih položajih in se ravna po ukazih PV.

2.3.5 Konsolidacija in reorganizacija

a) Ko jurišna ognjena skupina osvoji nasprotnikove položaje, mora PO takoj organizirati lokalno varovanje. (PO se mora hitro pripraviti, da odbije vsak nasprotnikov protinapad. Na koncu juriša je oddelek najranljivejši).

- PO signalizira ognjeni skupini za ognjeno podporo, da se premakne na dogovorjeni položaj.
- PO obema ognjenima skupinama določi cono delovanja.
- PO določi položaje ključnim orožjem.
- Vsi vojaki si uredijo in zavzamejo hitre obrambne položaje.
- PO začne izdelovati načrt začetne ognjene podpore proti nasprotnikovemu protinapadu. (Ko se vod premakne naprej, izroči načrt PV, ki ga potem dokonča.)
- PO postavi opazovalnice, ki opozarjajo na nasprotnikove aktivnosti.

b) Oddelek izvaja naslednje naloge:

- Znova vzpostavi linijo poveljevanja.
- Razdeli strelivo in se z njim popolnjuje.
- Prednost imajo orožja s posadko.
- Popolni se z odločilno opremo (radijske naprave, RKB-oprema, naprave za nočno opazovanje).
- Oskrbi žrtve in evakuira ranjence.
- Zapolni praznine na ključnih položajih.
- Preišče, utiša, izloči, zavaruje in odpošlje vojne ujetnike na zbirne točke.
- Zbere poročila in sporoči informacije o nasprotniku in njegovi opremi.

c) Vodje skupin zberejo poročila o strelivu, žrtvah in opremi (SŽO) ter jih predajo PO.

- d) PO zbere poročila o strelivu, žrtvah in opremi (SŽO) ter jih preda PV (ali VPC).
- e) Oddelek nadaljuje zastavljeno nalogo po sprejemu navodil PV. (Vod sledi uspešnemu bočnemu napadu z ostalimi oddelki kot del napada voda.)
- f) PO o situaciji poroča PV.

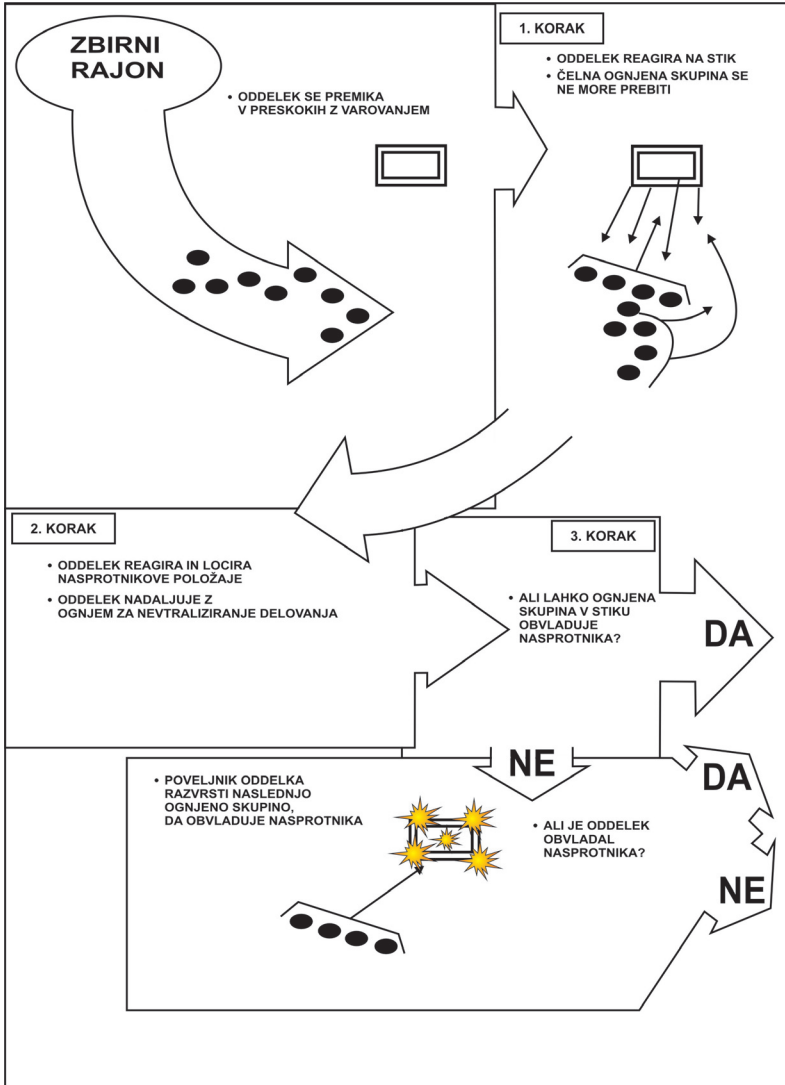

Slika 3: Oddelek v napadu

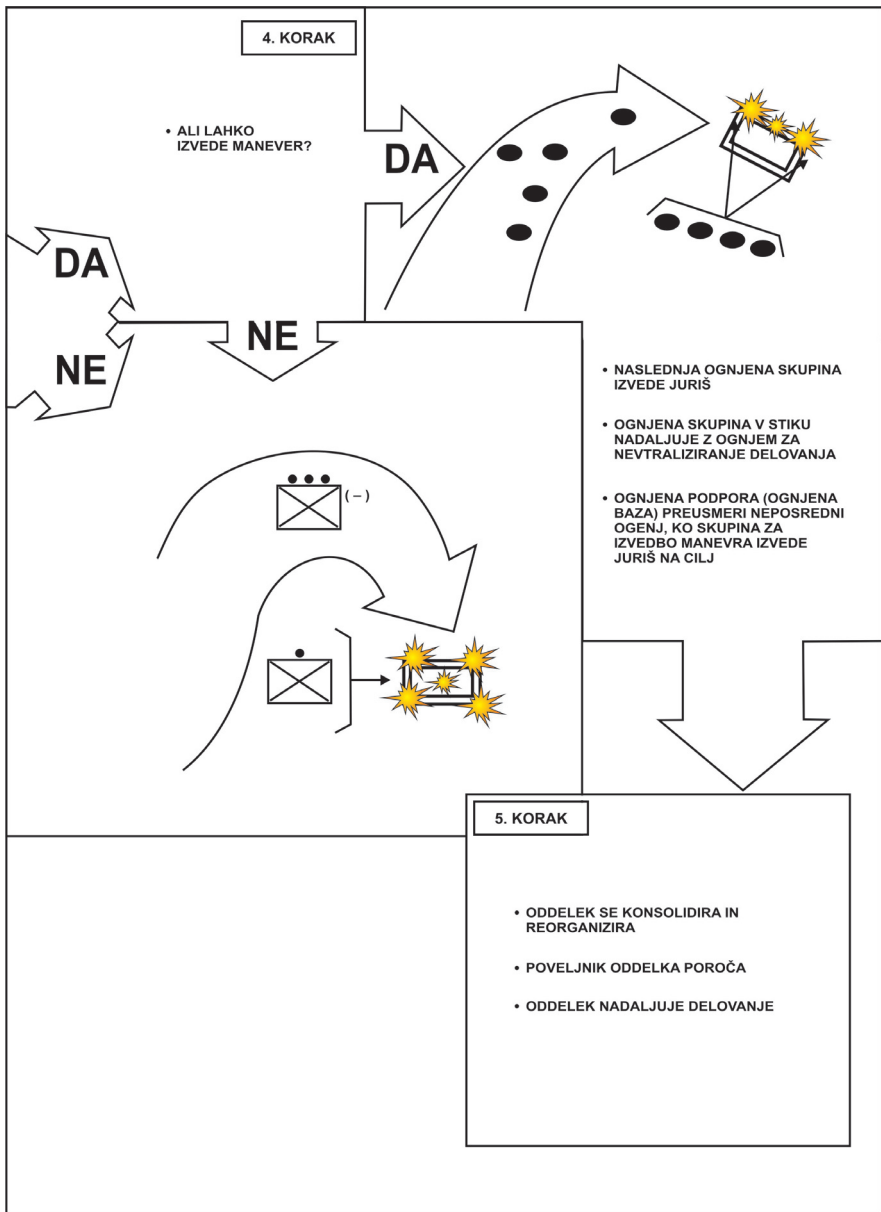

Slika 4: Oddelek v napadu

2.4 BOJNI POSTOPEK 2: REAKCIJA NA STIK

SITUACIJA/POGOJI: Oddelek ali vod se premika kot del večje enote, izvajajoč premik do stika ali hiter oz. premišljen napad, in je pod nasprotnikovim ognjem (posameznih ali skupinskih orožij).

STANDARDI: Glavnina oddelka ni presenečena ali ustavljena z nasprotnikove strani. Oddelek dosega svojo predpisano nalogo znotraj poveljnikovega namena. Oddelek uvede element za ognjeno podporo (ognjeno bazo) za podpiranje napada voda ali prekinitve stika z nasprotnikom. Ohranja dovolj veliko bojno moč za nadaljevanje bojnih delovanj. Enota mora delovati v skladu s pravili delovanja. Stranska škoda je omejena. Oddelek oskrbi in evakuira vse žrtve (poškodovance) do nadrejene enote. Žrtve (poškodovanci) bodo del vsakega urjenja. Urjenje ni končano, dokler žrtve (poškodovanci) niso evakuirane.

ZAHTEVANA DELOVANJA: Glej sliko 5, Reakcija na stik (vod, oddelek).

2.4.1 Vojaki takoj zaležejo, začnejo vračati ogenj v smeri stika in zavzamejo najbližje položaje v kritju.

2.4.2 Poveljniki oddelkov/vodje skupine locirajo ter delujejo na znane in sumljive nasprotnikove položaje z dobro namerjenim ognjem ter sporočajo informacije poveljniku oddelka/voda.

2.4.3 Poveljniki ognjenih skupin nadzirajo ogenj z uporabo standardnih ognjenih povelj in določijo cilje/sektorje za uporabo označevalnih nabojev ali laserskih označevalcev ali ogenj avtomatskih pušk.

2.4.4 Vojaki morajo ohranjati stik s sovojaki na njihovi levi in desni.

2.4.5 Vojaki morajo ohranjati stik s svojimi VS in sporočati lokacijo nasprotnikovih položajev.

2.4.6 PV, poveljniki oddelkov in vodje skupin morajo preverjati stanje njihovih vojakov.

2.4.7 Vodje skupin/poveljniki oddelkov ohranjajo stik s PO/PV (vizualni ali ustni).

2.4.8 PO/PV:

- a) PO se premakne do ognjene skupine v stiku in se poveže s svojim VS. PV se lahko premakne naprej do oddelka v stiku in se poveže s svojim PO na osnovi NNZE-ČČ. (PV pripelje svojega vezista, sprednjega opazovalca voda, PO najbližjega oddelka in eno skupino PM. PO naslednjega oddelka se premakne na čelo svoje čelne ognjene skupine. VPČ/PO za ognjeno

podporo se prav tako premakne naprej z drugo skupino PM in se poveže s PV pripravljen, da prevzame nadzor nad elementom za ognjeno podporo (ognjeno bazo.)

- b) Določi, ali se mora njegov oddelek/vod ali pa tudi ne premakniti iz območja delovanja.
- c) Določi, ali lahko zagotovi in ohrani ogenj za nevtraliziranje delovanja znotraj elementa, ki je že v stiku (na temelju količine in natančnosti nasprotnikovega ognja na element v stiku).
- d) Oцени situacijo. Ugotovi:
 - lokacijo nasprotnikovih položajev in ovir,
 - velikost in moč nasprotnika (število PM, prisotnost vozil in uporaba posrednega ognja so indikatorji nasprotnikove moči),
 - ranljive boke/lokacije,
 - krite in prikrite obhodne poti/smeri do nasprotnikovih položajev.
- e) Določi naslednjo smer delovanja (npr. ogenj in premikanje, juriš, prehod, uničenje bunkerja, vstop v zgradbo in čiščenje zgradb ali rovov).
- f) O situaciji poroča PV/poveljniku čete in začne manever.
- g) Zahteva in usmerja posredni ogenj/zračno ognjeno podporo (minomete ali artilerijo). (PO naslovi zahtevo preko PV.)

2.4.9 Vodje skupin vodijo njihove skupine s primerom, način premikanja članov skupine pa je enako načinu premikanja vodje skupine.

2.4.10 VS/PO se zanašajo na povelja in signale po liniji poveljevanja voda.

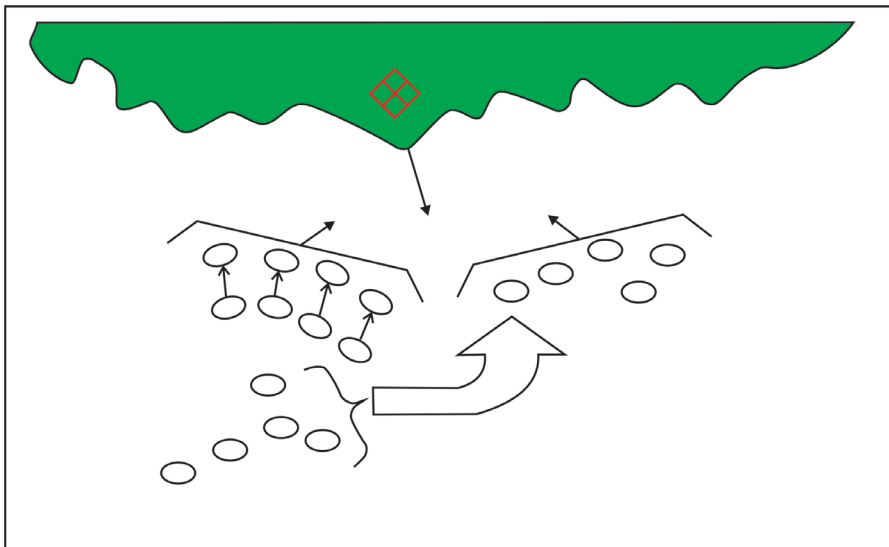

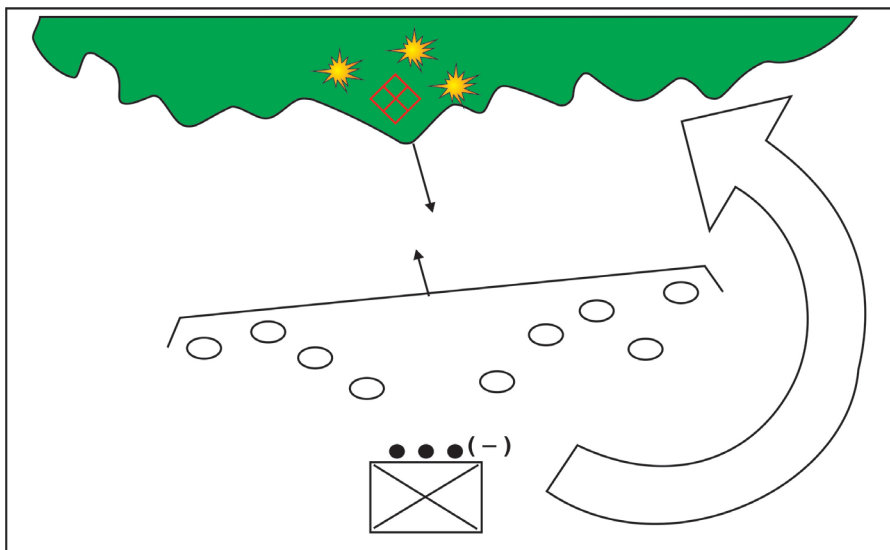

Slika 5: Reakcija na stik (vod/oddelek)

2.5 OGNJENA PODPORA ZA BOJNI POSTOPEK 2: REAKCIJA NA STIK

ZAHTEVANA DELOVANJA:

2.5.1 SO takoj zavzame najbližji položaj v kritju. SO pokliče častnika (podčastnika) za ognjeno podporo v četi in ga obvesti o stiku z nasprotnikom in svojo lokacijo. Od posredne ognjene/zračne podpore zahteva oboroženo izvidovanje. Zračni podpori svetuje o situaciji in jo usmerja pri izvedbi oboroženega izvidovanja. SO v največji možni meri uporablja IR-označevalec zračne podpore, če je potrebno, po navodilih PV.

2.5.2 SO in vezist se skupaj s PV premakneta naprej, da se povežeta s PO čelnega oddelka.

2.5.3 SO s pomočjo daljinomera določi koordinate nasprotnika. SO pošlje častniku (podčastniku) za ognjeno podporo v četi tudi podatke o velikosti ovir in nasprotniku ter situacijsko poročilo.

2.5.4 SO ugotovi potrebo po ognjeni podpori in svetuje PV.

2.5.5 Če PV ukaže uporabo ognja, SO in PV skupaj razporedita ogenj v coni. Istočasno začne SO izvajati naloge ognjene podpore v skladu z Načrtom usposabljanja za nalogo za njihov vod.

2.5.6 SO uporablja plazeč ogenj, ko uporablja posredni ogenj v nevarnih situacijah. Če je nasprotnik preblizu za uporabo minometnega ognja, SO zahteva ogenj za nasprotnikov hrbet, da ga pritrdi. Ogenj zračne podpore se uporablja na osnovi najmanjše varnostne razdalje, ki temelji na osnovi navodil PV.

2.5.7 SO ohranja nadzor nad ognjem tako, da preusmerja in dviguje ogenj, ko vod napreduje. Če je nasprotnik močan, bo SO nadaljeval uporabo posredne ognjene/zračne podpore, vključno z dimom, na nasprotnikove položaje, da se prekine stik.

2.5.8 SO pošilja situacijska poročila častniku (podčastniku) za ognjeno podporo v četi.

(Opomba: Posredna ognjena podpora mora biti razjasnjena glede na prednostne naloge ognjene podpore. Poveljniki čet/vodov imajo medsebojno odgovornost, da to razjasnijo.)

2.6 BOJNI POSTOPEK 3: PREKINITEV STIKA

SITUACIJA/POGOJI: Oddelek/vod se premika stran od premočnega nasprotnika in mu grozi uničenje ali mu je ukazano, da prekine stik.

STANDARDI: Enota se premika tja, kjer nasprotnik ne more opazovati ali usmerjati ognja na enoto.

ZAHTEVANA DELOVANJA: Glej sliko 6, Prekinitev stika (vod, oddelek).

2.6.1 PO/PV usmeri eno ognjeno skupino/oddelek v stiku, da podpira reševanje ostanka enote.

2.6.2 PO/PV ukaže razdaljo in smer ali določi vidno točko (značilnost) na zemljišču ali zadnjo vidno zbirno točko za premik druge ognjene skupine/oddelka.

2.6.3 Element za ognjeno podporo (ognjeno bazo) (ognjena skupina/oddelek) nadaljuje delovanje z ognjem po nasprotniku, PO/PV koristno uporabi zračno podporo in oporo za posredno ognjeno podporo, da deluje na nasprotnika.

2.6.4 Element v premiku uporablja zastraševanje, dimne bombe, bombomete, minomete in ročne dimne bombe, da zamaskira svoje premike. (Če imajo na voljo sredstva ali oporo.)

2.6.5 Element v premiku zavzema določene položaje in deluje na nasprotnikove položaje.

2.6.6 PO/PV ukaže elementu za ognjeno podporo (ognjeno bazo), da se premakne na svojo naslednjo lokacijo. (Na osnovi zemljišča in količine ter natančnosti nasprotnikovega ognja bo ognjena skupina/oddelek v premiku morda moral(-a) uporabljati tehniko ognja in premikanja.)

2.6.7 Oddelek/vod nadaljuje preskoke stran od nasprotnika, dokler:

- Ne prekine stika z nasprotnikom.
- Ne pride skozi z ognjem podpiranih položajev nadrejene enote.
- Njegova ognjena skupina/oddelek ne doseže predpisanega položaja za izvedbo naslednje naloge.

2.6.8 (Vod/oddelek mora po prekinitvi stika nadaljevati delovanje na nasprotnika, vse dokler nasprotnik ne deluje več nanj.)

2.6.9 PO/PV mora takoj po prekinitvi stika spremeniti smer premikanja (izmika), ker s tem zmanjša nevarnost učinkovitosti nasprotnikovega posrednega ognja na enoto.

2.6.10 Če oddelek ali vod ostane raztrgan, morajo vojaki ostati skupaj in se premakniti do končne zbirne točke.

2.6.11 PO/PV prešteje svoje vojake, poroča, enoto po potrebi reorganizira in nadaljuje zastavljeno nalogo.

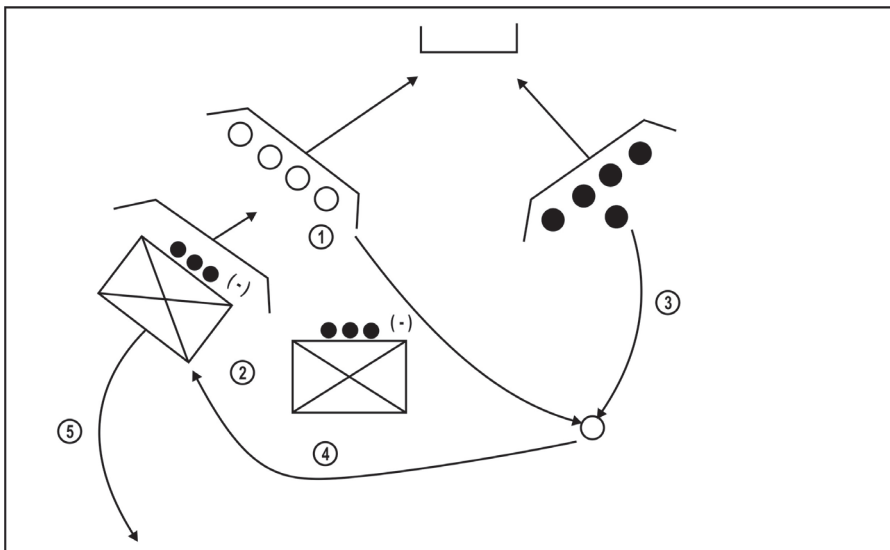
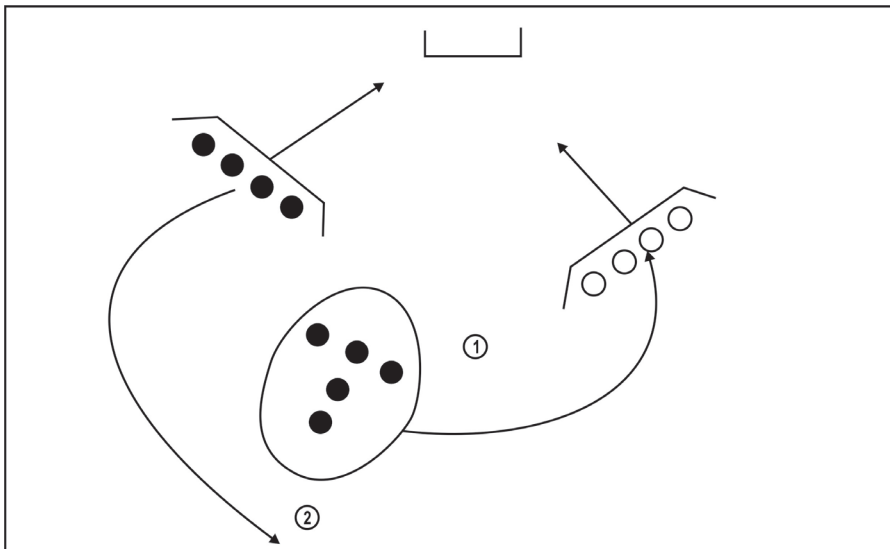

Slika 6: Prekinitev stika (vod/oddelek)

2.7 OGNJENA PODPORA ZA BOJNI POSTOPEK 3: PREKINITEV STIKA**ZAHTEVANO DELOVANJE:**

2.7.1 SO s pomočjo GPS, laserskega daljinomera in kompasa priskrbi situacijsko poročilo za častnika (podčastnika) za ognjeno podporo v četi.

2.7.2 SO od PV prejme navodila in takoj začne z nalogo zapiranja z ognjem/zadimljanja.

2.7.3 SO z daljinomerom določi razdaljo do cilja.

2.7.4 SO določi smer in potrdi razdaljo do cilja.

2.7.5 SO zahteva izvedbo naloge in obvesti PV.

2.7.6 Ogenj je usmerjen na nasprotnika ali med nasprotnika in enoto v skladu z Načrtom usposabljanja enote za ognjeno podporo.

2.7.7 SO začenja s hitrimi nalogami zadimljanja, da poveča zatemnitev, če je ta potrebna.

2.7.8 Uporablja zračno podporo (če je na voljo).

2.7.9 SO prekine stik, konča nalogo in priskrbi situacijsko poročilo za častnika (podčastnika) za ognjeno podporo v četi. Dodeljeni ognjeni opori predloži najnovejše podatke.

2.7.10 SO skupaj s PV pregleda novo pot/smer in v skladu s tem načrtuje ogenj. Priskrbi situacijsko poročilo za častnika (podčastnika) za ognjeno podporo v četi.

2.8 BOJNI POSTOPEK 4: REAKCIJA NA ZASEDO

SITUACIJA/POGOJI: Če pride oddelek/vod v nasprotnikovo cono koncentracije ognja in nasprotnik sproži zasedo z napravami za povzročanje žrtev in veliko količino ognja, enota izvede naslednje postopke.

STANDARDI:

2.8.1 Bližnja zaseda

- a) Vojaki v coni koncentracije ognja takoj začnejo vračati ogenj, zavzamejo položaje v kritju ter vržejo ročne in dimne bombe. Takoj po tem, ko bombe eksplodirajo, vojaki v coni koncentracije ognja izvedejo juriš skozi zasedo z uporabo ognja in premikanja.
- b) Vojaki, ki niso v coni koncentracije ognja, locirajo nasprotnika in nanj začnejo delovati z ognjem, zavzamejo položaje v kritju in preusmerijo ogenj, ko se začne juriš.

2.8.2 Oddaljena zaseda

- a) Vojaki v coni koncentracije ognja takoj začnejo vračati ogenj in zavzamejo položaje v kritju. PO/PV/VS locira nasprotnika in vojaki začnejo z ognjem delovati na nasprotnikove položaje.
- b) Vojaki, ki niso v coni koncentracije ognja, začnejo z ognjem in premikanjem, da uničijo nasprotnika (glej Bojni postopek 1, Napad voda).
- c) Enota se premakne iz cone koncentracije ognja, prisili nasprotnika k umiku ali uniči zasedo.

ZAHTEVANA DELOVANJA: Glej sliko 7, Reakcija na bližnjo zasedo (vod, oddelek), in sliko 8, Reakcija na oddaljeno zasedo (vod, oddelek).

2.8.3 V bližnji zasedi (v dosegu ročnih bomb) vojaki, na katere deluje nasprotnik, takoj vrnejo ogenj, zavzamejo položaje v kritju ter vržejo ročne in dimne bombe.

- a) Takoj po tem, ko bombe eksplodirajo, vojaki v coni koncentracije ognja izvedejo juriš skozi zasedo z uporabo ognja in premikanja.
- b) Vojaki, ki niso v coni koncentracije ognja, takoj:
 - identificirajo nasprotnikove položaje,
 - začnejo z ognjem delovati po nasprotniku,
 - zavzamejo položaje v zaklonu,
 - preusmerijo ogenj, ko vojaki v coni koncentracije ognja izvedejo juriš preko zasede.

2.8.4 Pri daljnji zasedi (izven dosega ročnih bomb) vojaki, na katere deluje nasprotnik, takoj začnejo vračati ogenj, zavzamejo položaje v kritju in delujejo na nasprotnika z ognjem, da:

- uničijo ali zatrejo skupinska orožja,
 - zadimijo nasprotnikove položaje z dimom,
 - nadaljujejo z ognjem za nevtraliziranje delovanja nasprotnika.
- a) Vojaki (skupine/oddelki), ki niso pod nasprotnikovim ognjem, takoj začnejo vračati ogenj, se po kritih in prikritih smereh/poteh premikajo do ranljivega boka nasprotnikovih položajev ter izvedejo juriš z uporabo ognja in premikanja.
- b) Vojaki v coni koncentracije ognja nadaljujejo z ognjem za nevtraliziranje nasprotnika in preusmerijo ogenj, ko se oddelek/skupina prebija skozi nasprotnikove položaje.

2.8.5 Sprednji opazovalec voda zahteva in usmerja posredni ogenj po ukazih PV. Na povelje ga dvigne ali preusmeri, da izolira nasprotnikove položaje.

2.8.6 Vod/oddelek na novo sestavi skupine, oceni situacijo in, če je mogoče, izvede napad voda/oddelka.

2.8.7 PV/PO poroča, se po potrebi reorganizira in nadaljuje zastavljeno nalogo.

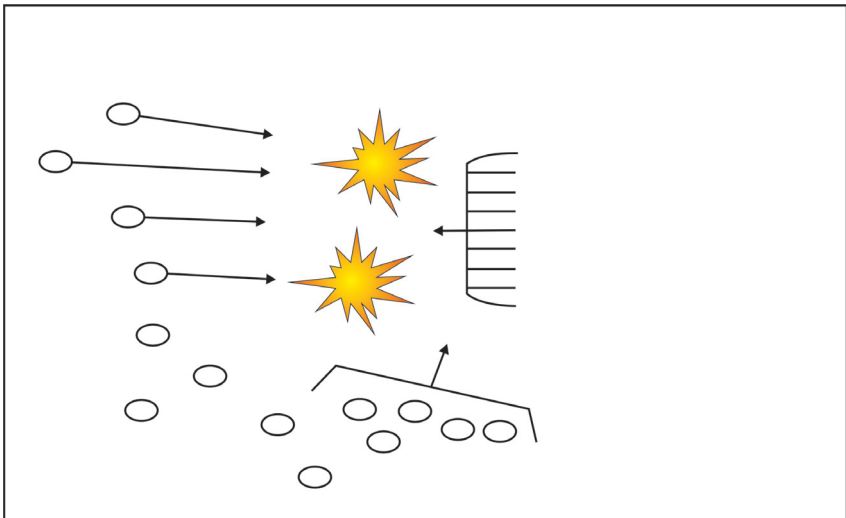

Slika 7: Reakcija na bližnjo zasedo (vod/oddelek)

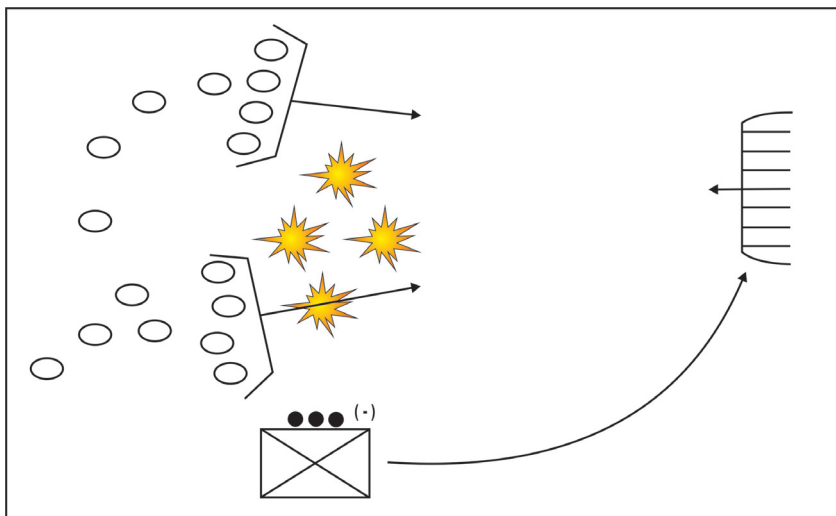

Slika 8: Reakcija na oddaljeno zasedo (vod/oddelek)

2.9 OGNJENA PODPORA ZA BOJNI POSTOPEK 4: REAKCIJA NA ZASEDO ZAHTEVANO DELOVANJE:

Sprednji opazovalec:

2.9.1 Takoj vrne ogenj, če delujejo nanj, in zavzame najbližji položaj v kritju.

2.9.2 Določi razdaljo do nasprotnika, da določi koordinate. Častniku (podčastniku) za ognjeno podporo v četi pošlje situacijsko poročilo.

2.9.3 Po navodilih PV zahteva in usmerja naloge takojšnjega delovanja ali usmerja zračno podporo na nasprotnikove sile.

2.9.4 Ponavlja ogenj, dokler ne doseže želenega učinka in se ne pripravi preusmeritve ognja, da izolira nasprotnikove položaje.

2.9.5 Uporablja plazeč ogenj, ko uporablja posredni ogenj v nevarnih situacijah. Če je nasprotnik preblizu za uporabo minometnega ognja, SO zahteva ogenj za njegove položaje, da ga pritrdi. Zračna podpora se uporablja na osnovi najmanjše varnostne razdalje, ki temelji na navodilih PV.

2.9.6 Bo ohranjal nadzor nad ognjem, da ga bo lahko preusmeril ali dvignil, ko vod napreduje. Če je nasprotnik močnejši, bo SO nadaljeval posredno ognjeno/

zračno podporo, vključno z dimom, na nasprotnikove položaje, do prekinitve stika, če je to potrebno.

2.9.7 Pošlje situacijsko poročilo častniku (podčastniku) za ognjeno podporo v četi.

2.10 BOJNI POSTOPEK 5: UNIČENJE BUNKERJA

SITUACIJA/POGOJI: Vod identificira nasprotnika v bunkerju med premikanjem kot del večje enote.

STANDARDI: Vod uniči bunker z uničenjem, zajetjem ali prisilo k umiku nasprotnikovih vojakov v bunkerju. Vod ohranja dodatne bojne sile, da lahko odbije nasprotnikov protinapad in nadaljuje delovanje.

ZAHTEVANA DELOVANJA: Glej sliko 9, Uničenje bunkerja (vod).

2.10.1 Vod vzpostavi stik

- a) Vodja čelne ognjene skupine poišče položaje v kritju, oceni situacijo in to sporoči naprej.
- b) Oddelek v stiku uvede element za ognjeno podporo (ognjeno bazo).
- c) PV, njegov vezist, SO v vodu in ena skupina PM se premaknejo naprej, da se povežejo s PO oddelka v stiku.
- d) VPČ/poveljnik oddelka za ognjeno podporo se premakne naprej z drugo skupino PM, strelcem ročnega protioklepnega orožja in prevzame nadzor nad elementom za ognjeno podporo (ognjeno bazo).
- e) Element za ognjeno podporo (ognjeno bazo):
 - uniči ali z ognjem za nevtraliziranje delovanja deluje na nasprotnikova skupinska orožja in sosednje bunkerje,
 - nasprotnikove položaje zatemnjuje z dimom,
 - VPČ/poveljnik oddelka za ognjeno podporo postavi ročno protioklepno orožje, da deluje na bunker s trenutnimi ali prebojnimi izstrelki,
 - ohranja delovanje z ognjem na najnižjem možnem nivoju.
- f) SO voda zahteva in usmerja posredni ogenj/zračno podporo po ukazu VPČ/poveljnika oddelka za ognjeno podporo.

2.10.2 PV se odloči, da lahko izvede manever z identificiranjem:

- nasprotnikovih bunkerjev, drugih položajev za podporo in vseh ovir,
- velikosti nasprotnikovih sil, ki delujejo na vod (število nasprotnikovih PM, prisotnost vozil in uporaba posrednega ognja so indikatorji nasprotnikove moči),
- ranljivega boka vsaj enega bunkerja,
- najboljše poti/smeri, ki omogoča kritje in prikrievanje ter sosednjemu bunkerju ne izpostavlja boka jurišnega elementa. (Opomba: Nasprotnikova obramba zelo redko omogoča neizpostavljen in dosegljiv obhod do bunkerja.)

2.10.3 PV določi, kateri bunker bo napaden prvi in ukaže enemu oddelku (ki ni v stiku), da ga uniči.

2.10.4 Če je treba, VPČ prerazporedi oddelke, ognjene skupine ali skupine PM, da izolirajo bunker z zagotovitvijo ognja za nevtraliziranje delovanja vseh sosednjih bunkerjev, prav tako tudi za nadaljevanje ognja za nevtraliziranje delovanja.

2.10.5 Jurišni oddelek se premika vzdolž krite in prikrite poti/smeri in izvede vse potrebno za uničenje bunkerja. PV in SO v vodu se postavita tja, od koder lahko najbolje nadzirata premikanje elementa za izvedbo juriša in posredni ogenj/zračno podporo.

- a) PO se premika z jurišno ognjeno skupino vzdolž krite in prikrite poti/smeri do boka bunkerja:
 - Jurišna ognjena skupina se približuje bunkerju z njegove mrtve strani in ne zakriva ognja elementa za ognjeno podporo (ognjeno bazo).
 - Vojaki stalno opazujejo druge bunkerje ali nasprotnikove položaje, ki podpirajo nasprotnikov bunker.
- b) Po dosegu zadnjih kritih in prikritih položajev:
 - Vodja prve ognjene skupine in PM ostaneta na mestu ter z ognjem delujeta na bunker (vključno z uporabo ročnega protioklepnega orožja).
 - PO se postavi tja, od koder lahko najbolje nadzira svoje skupine. Na znak PO element za ognjeno podporo dvigne ali preusmeri ogenj na nasprotno stran bunkerja glede na stran prihoda jurišne ognjene skupine.
 - Bombomet (BM) in strelec se po mrtvi strani bunkerja premikata naprej. Vojak zavzame položaj v kritju blizu izhoda, pripravi bombo, zakriči BOMBA in jo vrže v odprtino.
 - Po eksploziji bombe vojak pokriva izhode iz bunkerja in strelja v kratkih rafalih, da uniči nasprotnika. Vojak, ki je vrgel bombo, ne sme prvi začeti čistiti bunkerja.
- c) PO pregleda bunker, da se prepriča, ali je uničen. O tem poroča, se po potrebi reorganizira, označi bunker v skladu s SOP in uredi ognjeno podporo (ognjeno bazo) na sosednji bunker, da podpira juriš oddelka/voda. Vod sledi uspešnemu napadu na bunker in nadaljuje napad na druge bunkerje.

2.10.6 PV prerazporedi oddelek za ognjeno podporo (ognjeno bazo) po potrebi, da nadaljuje z izolacijo in ognjem za nevtraliziranje delovanja ostalih bunkerjev ter vzdržuje ogenj za nevtraliziranje delovanja.

2.10.7 PV lahko znova določi, da se en oddelek za ognjeno podporo (ognjeno bazo) premakne naprej in uniči bunker ali jurišnemu oddelku ukaže, da nadaljuje in uniči naslednji bunker.

Opomba: PV mora upoštevati stanje svojega jurišnega oddelka (oddelkov) (strelivo in utrujenost) in zamenjati oddelke, če je to potrebno.

- a) Na znak (signal) PV element za ognjeno podporo (ognjeno bazo) dvigne ali preusmeri ogenj na nasprotno stran bunkerja glede na smer, iz katere oddelek izvaja juriš.
- b) SO v vodu istočasno preusmeri posredni ogenj, da izolira nasprotnikove položaje.

2.10.7 Jurišni oddelek izvede vse potrebno za juriš na naslednji bunker.

2.10.8 PV poroča, se po potrebi reorganizira in nadaljuje zastavljeno nalogo. Četa sledi uspešnemu napadu voda in nadaljuje juriš na nasprotnikove položaje.

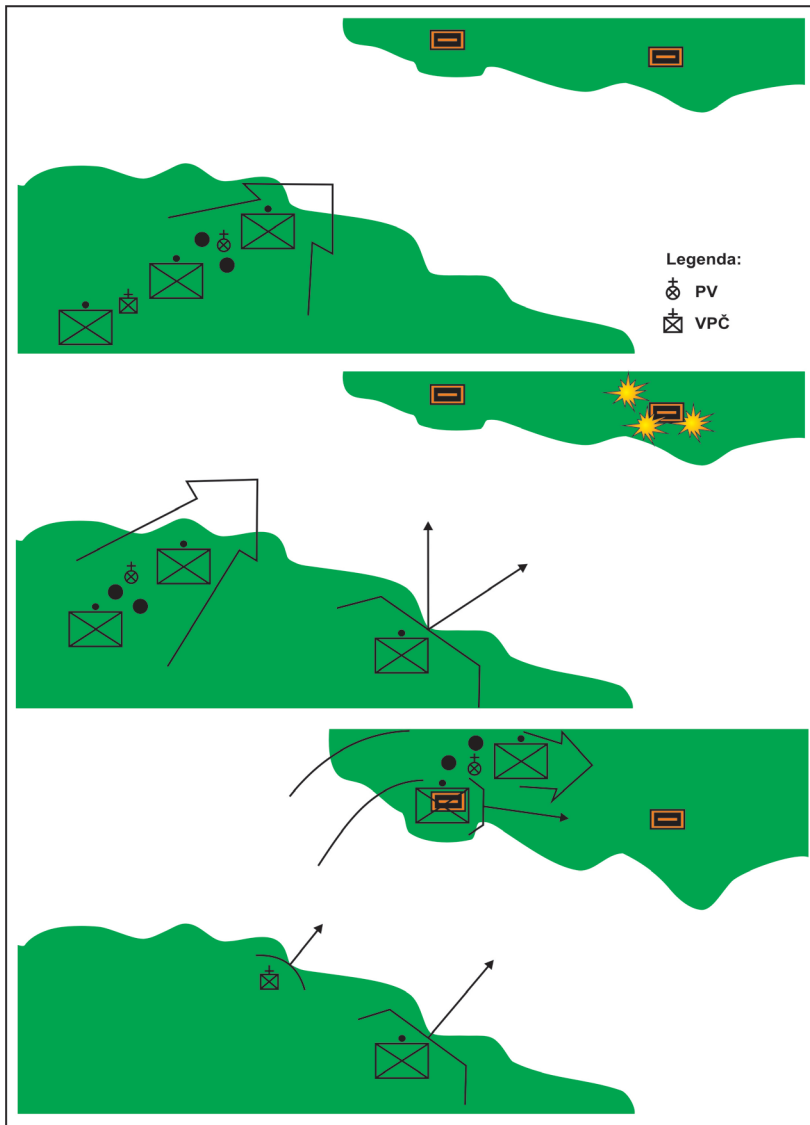

Slika 9: Uničenja bunkerja (vod)

2.11 BOJNI POSTOPEK 5A: UNIČENJE BUNKERJA (ODDELEK)

SITUACIJA/POGOJI: Oddelek identificira nasprotnika v bunkerju med premikanjem kot del večje enote.

STANDARDI: Oddelek uniči bunker z uničenjem, zajetjem ali prisilo k umiku nasprotnikovih vojakov v bunkerju. Ohranja dodatne bojne sile, da lahko odbije nasprotnikov protinapad in nadaljuje delovanje. (Opomba: Oddelek izvaja Bojni postopek 5 kot del večje enote, z izjemo osamljenega bunkerja.)

ZAHTEVANA DELOVANJA: Glej sliko 10, Uničenje bunkerja (oddelek).

2.11.1 Oddelek izvede reakcijo na stik

- a) Čelna ognjena skupina vrača ogenj, poišče položaje v kritju in prikritju, oceni situacijo in poroča poveljniku oddelka.
- b) PO določi, da lahko izvede manever z identificiranjem:
 - nasprotnikovih bunkerjev, drugih podpornih položajev in vseh ovir,
 - velikosti nasprotnikovih sil, ki delujejo na oddelek (število nasprotnikovih PM, prisotnost vozil in uporaba orožij za posredno delovanje so pokazatelji nasprotnikove moči),
 - ranljivega boka bunkerja,
 - najboljše poti/smeri, ki omogoča kritje in prikrivanje ter sosednjemu bunkerju ne izpostavlja boka jurišnega oddelka. (Opomba: Nasprotnikova obramba zelo redko omogoča neizpostavljen in dosegljiv obhod do bunkerja.)

2.11.2 Ognjena skupina v stiku

- a) Z ognjem za nevtraliziranje delovanja deluje na bunker in na vse položaje za podporo (oddelek mora uporabljati ročno protioklepno orožje/bombomete za delovanje na bunkerje kot del svojega ognja za nevtraliziranje delovanja).
- b) Nadaljuje z ognjem za nevtraliziranje delovanja.

2.11.3 PO ukaže ognjeni skupini v stiku, da podpira premikanje drugih ognjenih skupin.

2.11.4 PO zahteva posredno ognjeno/zračno podporo preko PV, da uniči ali izolira nasprotnikove položaje.

2.11.5 PO vodi jurišno ognjeno skupino vzdolž krite in prikrite poti/smeri do boka bunkerja.

2.11.6 Jurišna ognjena skupina se približa bunkerju z njegove mrtve strani in ne zakriva ognja elementa za ognjeno podporo (ognjeno bazo).

2.11.7 Vojaki stalno iščejo druge bunkerje ali nasprotnikove položaje, ki podpirajo nasprotnikov bunker.

2.11.8 Po tem ko dosežejo zadnje krite in prikrite položaje:

- Vodja ognjene skupine in PM ostaneta na mestu ter z ognjem delujeta na bunker (vključuje uporabo ročnega protiklepnega orožja).
- PO se postavi tako, da lahko najbolje nadzira svoji skupini. Na znak PO elementa za ognjeno podporo dvigne ali preusmeri ogenj na drugo stran bunkerja glede na smer, od koder prihaja jurišna ognjena skupina.
- Bombometnik in strelec se premikata naprej po mrtvi strani bunkerja. En vojak zavzame položaj v kritju blizu izhoda, pripravi bombo, zakriči BOMBA in jo vrže skozi odprtino.
- Ko bomba eksplodira, vojak, ki pokriva vhod/izhod iz bunkerja, strelja s kratkimi rafali, da uniči nasprotnika. Vojak, ki vrže bombo, ne sme prvi začeti čistiti bunkerja.

2.11.9 PO pregleda bunker, da se prepriča, ali je bil uničen. O tem poroča, se po potrebi reorganizira, označi bunker v skladu s SOP in nadaljuje zastavljeno nalogo.

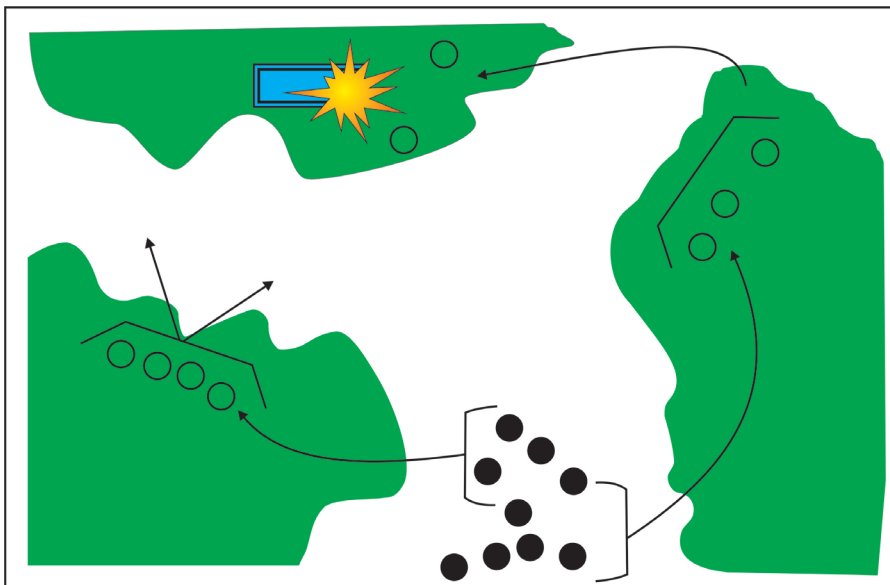

Slika 10: Uničenje bunkerja (oddelek)

2.12 OGNJENA PODPORA ZA BOJNI POSTOPEK 5: UNIČENJE BUNKERJA

ZAHTEVANA DELOVANJA:

2.12.1 SO v vodu in vezist se skupaj s PV premakneta naprej do čelnega oddelka, da identificirajo cilj.

2.12.2 SO v vodu pošlje situacijsko poročilo skupini za ognjeno podporo (FIST) v poveljstvu čete.

2.12.3 SO ugotovi potrebo po posredni ognjeni/zračni podpori in svetuje PV v skladu z:

- velikostjo ovir,
- lokacijami lastnih enot,
- razpoložljivostjo opore za ognjeno podporo,
- možnostmi in omejitvami streliva, ki je na voljo.

2.12.4 Če je ognjena podpora na voljo in jo vod potrebuje, bo SO zahteval in usmerjal ogenj po navodilih PV in v skladu z nalogami ognjene podpore.

2.12.5 SO uporablja posredno ognjeno podporo za izolacijo bunkerja.

2.12.6 Če izvaja podporo zračna podpora, SO usmerja to dodeljeno oporo, da deluje na bunker z visokoeksplozivnim strelivom, vse dokler bunker ni uničen.

2.12.7 SO bo ostal z elementom za ognjeno podporo (ognjeno bazo), medtem ko se bo PV premikal skupaj z jurišnim oddelkom vzdolž kritih in prikritih poti za uničenje bunkerja. Ohranja nadzor nad ognjem, da dvigne ali preusmeri ogenj, ko vod napreduje.

2.12.8 SO pošilja situacijska poročila skupini za ognjeno podporo (FIST) poveljstva čete. Dodeljeno oporo za ognjeno podporo seznanja s situacijo.

2.13 BOJNI POSTOPEK 6: VSTOP V STAVBO/ČIŠČENJE SOBE

SITUACIJA/POGOJI: Oddelek se premika kot del večje enote ali deluje ločeno z izvedbo vpada ali preišljenega/hitrega napada v urbanem območju ter je usmerjen za vstop in čiščenje določene urbane zgradbe.

STANDARDI: Glavnina oddelka ni presenečena ali ustavljena z nasprotnikove strani. Vod/oddelek izvrši svojo, njemu določeno nalogo znotraj poveljnikovega namena. Nasprotnika uniči, zajame ali ga prisili k umiku. Nalogo mora izvršiti do časa, ki je določen v povelju za delovanje. Ohranjati mora dodatne bojne sile, ki so zmožne preprečiti nasprotnikov protinapad in nadaljevati bojna delovanja. Vojaki morajo delovati v skladu s pravili delovanja. Stranska škoda je omejena. Vod/oddelek oskrbi in evakuira vse žrtve (poškodovance) do sanitetne postaje. Žrtve (poškodovanci) so del vsakega urjenja. Urjenje ni končano, dokler žrtve (poškodovanci) niso evakuirane.

ZAHTEVANA DELOVANJA: Glej sliko 11, Delovanje vojaka št. 1 po vstopu, sliko 12, Delovanje vojaka št. 2 po vstopu, sliko 13, Delovanje vojaka št. 3 po vstopu, sliko 14, Delovanje vojaka št. 4 po vstopu, sliko 15, Tipično prekrivanje sektorjev, sliko 16, Dominantna točka in cone delovanja (dva vojaka – par, vrata na sredini), sliko 17, Dominantna točka in cone delovanja (dva vojaka – par, vrata na vogalu), sliko 18, Dominantna točka in cone delovanja (skupina treh vojakov, vrata na sredini), sliko 19, Dominantna točka in cone delovanja (skupina treh vojakov, vrata na vogalu), sliko 20, Več skupin/več sob, sliko 21, Odprto (večnivojsko) stopnišče, sliko 22, Zaprto (enonivojsko) stopnišče, sliko 23, Premikanje po hodniku, sliko 24, Križanje »T« oblike, sliko 25, Dinamično premagovanje vogala, sliko 26, Križanje s tremi odhodnimi kraki.

(Opomba: Odvisno od pravil delovanja je lahko prednostni način vstopa v stavbo z uporabo izstrelka glavnega topa tanka, neposrednega izstrelka artilerije, ročnega protioklepnega orožja ali zračne podpore za čiščenje prve sobe.)

2.13.1 Ognjena skupina, ki je vzpostavila stik, uredi ognjeno podporo (ognjeno bazo) in z ognjem za nevtraliziranje delovanja deluje na nasprotnika v in okoli stavbe.

2.13.2 PO ugotovi, da lahko izvede manever z identificiranjem:

- stavbe in vseh ovir,
- velikosti nasprotnikovih sil, ki delujejo na oddelek,
- vstopne točke (jurišna ognjena skupina mora vstopiti v stavbo v najvišji možni pripravljenosti),
- kritih in prikritih smeri/poti do točke vstopa.

2.13.3 Ognjena skupina v stiku:

- prvič uniči ali z ognjem za nevtraliziranje delovanja deluje na skupinska orožja,
- zatemnjuje nasprotnikove položaje z dimom,
- vzdržuje delovanje z ognjem.

2.13.4 PO določi točko prečkanja za ognjeno skupino, ki ni v stiku, in jih usmerja, da pripravijo vstop v sobo in pripravijo ustrezen eksploziv (napravo za rušenje).

2.13.5 PO ukaže ognjeni skupini v stiku, da podpira vstop drugih ognjenih skupin v stavbo.

2.13.6 Če je treba, se ognjena skupina za podporo prerazporedi, da izolira stavbo, prav tako pa nadaljuje z ognjem za nevtraliziranje delovanja. (PV bo vedno okrepil svoj podporni ogenj na nasprotnika.)

2.13.7 PO določi točko vstopa v stavbo z laserskim označevalcem ali svetilnim nabojem. Vod in oddelek preusmerita neposredni ogenj in nadaljujeta z ognjem za nevtraliziranje delovanja na nasprotnika na sosednjih položajih, višjih nadstropjih s ciljem izoliranja stavbe. Sprednji opazovalec v vodu dvigne posredni ogenj/zračno ognjeno podporo ali jo preusmeri nad stavbo.

2.13.8 Vodja skupine organizira njegovo skupino za čiščenje v želeno razporeditev premikanja.

2.13.9 Ko so bili vsi pogoji zagotovljeni (točka preboja izolirana, zatemnjevanje uporabljeno in zagotovljeno delovanje z ognjem), se skupina za čiščenje premakne na točko preboja. NNZE-ČC bo narekoval tehniko premikanja skupine do točke preboja. Vodja skupine za čiščenje organizira svoj element za vstop, preden izvede preboj.

2.13.10 Preboj se izvede na povelje. Uporablja se zaporedno prečkanje.

2.13.11 Ročne in dimne bombe se uporablja po potrebi.

(Opomba: Nevarno je, če so zidovi in stropi tanki, ker ne zagotavljajo zaščite pred drobcu ročne bombe.)

2.13.12 Skupine za čiščenje vstopijo in čistijo sobo takoj, ko je izveden preboj oz. ko bomba (dimna bomba) eksplodira.

- a) Člani skupine za čiščenje odstranijo nevarnost in hitro očistijo točko preboja (nevaren lijak).
- b) Člani skupine za čiščenje se premaknejo na dominantni položaj, istočasno delujejo na sovražne vojake v sektorju (coni) in se premikajo tako hitro, da lahko še natančno delujejo na cilj.

- c) Člani skupine čistijo in rušijo cono delovanja ter o tem poročajo vodji skupine, če je to potrebno (glej sliko 11).

2.13.13 Vodja skupine prevzame in ohrani nadzor nad situacijo. Člani skupine nadzirajo nebojevnike/nasprotnikove vojake.

2.13.14 Po tem ko je soba zavzeta in očiščena ter zavarovana, skupina preišče sobo in osebje, odvzame orožje in se prepriča, da so vsi nasprotniki mrtvi ali zavarovani.

2.13.15 Očiščena soba mora biti pravilno označena v skladu s SOP enote.

2.13.16 Vodja skupine izvede konsolidacijo in reorganizacijo ter o tem poroča PO.

(Opomba: Na tej točki se lahko od skupine zahteva podpora z ognjem, premik v drugo sobo, branjenje ali umik.)

2.13.17 PO nadzira napredovanje skupine.

2.13.18 Skupine za čiščenje komunicirajo med seboj in s PO, ko vstopajo v sobo ali izstopajo iz nje.

2.13.19 Skupina čisti sobo, ki ji jo določi PO.

2.13.20 PO poroča PV.

2.13.21 PO oceni situacijo, da ugotovi, ali lahko nadaljuje čiščenje stavbe. O situaciji poroča PV. Vod sledi uspešnemu vstopu v stavbo.

2.13.22 Oddelek konsolidira svoje položaje v stavbi in se nato reorganizira po potrebi. Poveljniki in vodje skupin razdeljujejo strelivo.

(Opomba: Ponavadi bo oddelek/vod deloval na nasprotnika v stavbi z orožjem velikega kalibra, posebej, če so na voljo mitraljezi kalibra 12,7 mm ali bombometi GMG, dodatno pa se lahko za nadziranje stavbe uporabljajo tudi ostrostrelci, če so na voljo.)

Slika 11: Delovanje vojaka št. 1 po vstopu

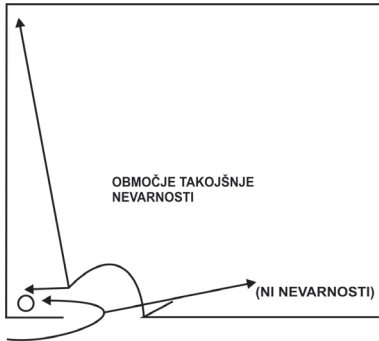

1. korak: Vizualno očisti takojšnjo nevarnost in desni kot, ni nevarnosti, izvede polkrožni premik.

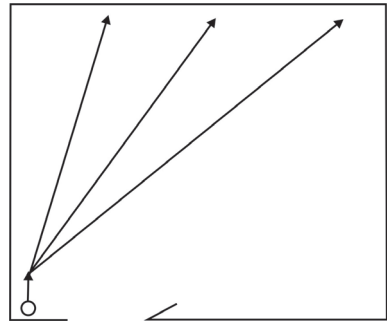

2. korak: Vizualno očisti levi kot. Vizualno očisti oddaljeni kot, preden pride do tega kota.

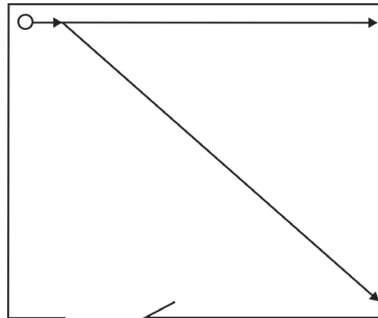

3. korak: Premakne se do dominantne točke, ki je lahko kjerkoli med drugim desnim kotom in en meter stran od vrat, čisti proti desni. Sektor delovanja je meter stran od orožja drugega vojaka.

ALI

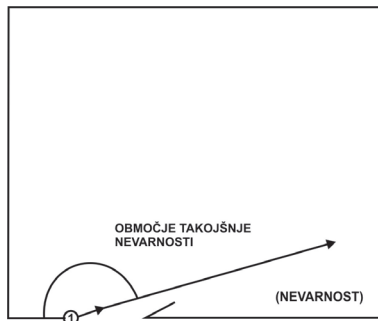

1. korak: Izloči nevarnost in se premakne proti nevarnosti. Koraka 2 in 3 sta enaka kot na nasprotni strani sobe.

Opomba: Vojak št. 1 se odloči, v katero smer bo šel na osnovi nasprotnika, ovir in svoje intuicije.

Opomba: Nevarnost eliminacije med premikanjem; premika se tako hitro, da lahko še učinkovito deluje na cilje.

Slika 12: Delovanje vojaka št. 2 (VS) po vstopu

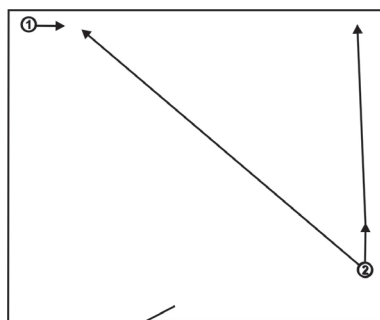
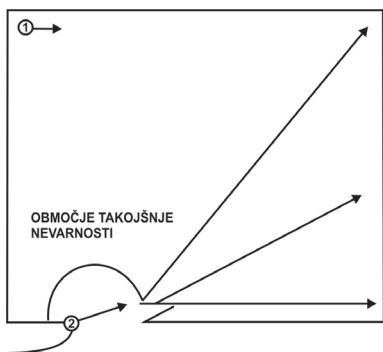

1. korak: Vojak št. 2 gre na nasprotno stran vojaka št. 1.

2. korak: Vizualno očisti bližnji kot, čisti ga v levo stran. Očisti oddaljeni kot, preden pride do bližnjega kota.

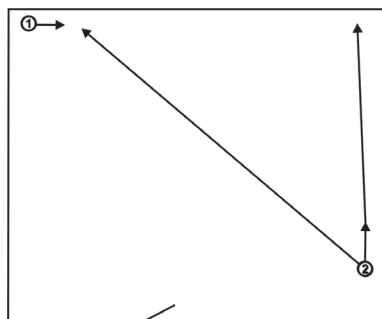

3. korak: Premakne se do dominantne točke, čisti proti levi. Sektor delovanja je meter stran od vojaka št. 1.

Opomba: Med premikanjem je treba eliminirati nevarnosti; premika se tako hitro, da lahko še učinkovito deluje na cilje.

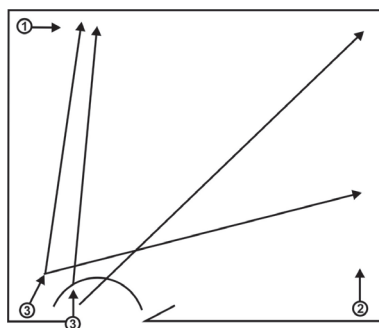
Slika 13: Delovanje vojaka št. 3 po vstopu

1. korak: Vojak št. 3 očisti takojšnjo nevarnost, premakne se na nasprotno stran vojaka št. 2, očisti odprtino za vrata in se ustavi na svoji dominantni točki.

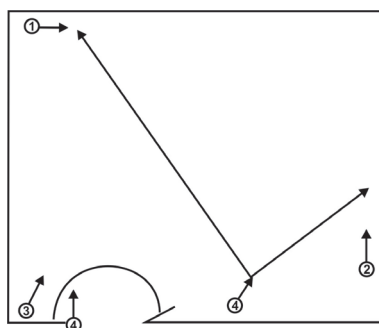
Slika 14: Delovanje vojaka št. 4 po vstopu

1. korak: Vojak št. 4 se premakne do takojšnje nevarnosti, premakne se nasproti vojaka št. 3, očisti odprtino za vrata in se ustavi na svoji dominantni točki.

Opomba: Vojaka št. 3 in 4 odstranita nevarnost med premikanjem; premikata se tako hitro, da lahko še natančno delujeta na cilje.

Opomba: Vsi člani skupine takoj prevzamejo sektor vojaka pred njim, če je ta vojak v nizkem položaju (na kolenih ali leži na trebuhu).

Opomba: Če se čiščenje lahko opravi z manj kot štirimi vojaki, vse ostane isto, odvezmeta se samo vojaka št. 3 in 4.

Slika 15: Tipično prekrivanje sektorjev

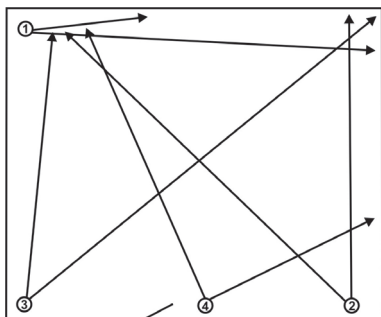

2.13.23 Med premikanjem po stavbi lahko vojaki naletijo na naslednje arhitekturne značilnosti:

Slika 16: Dominantna točka in cone delovanja (dva vojaka – par, vrata na sredini)

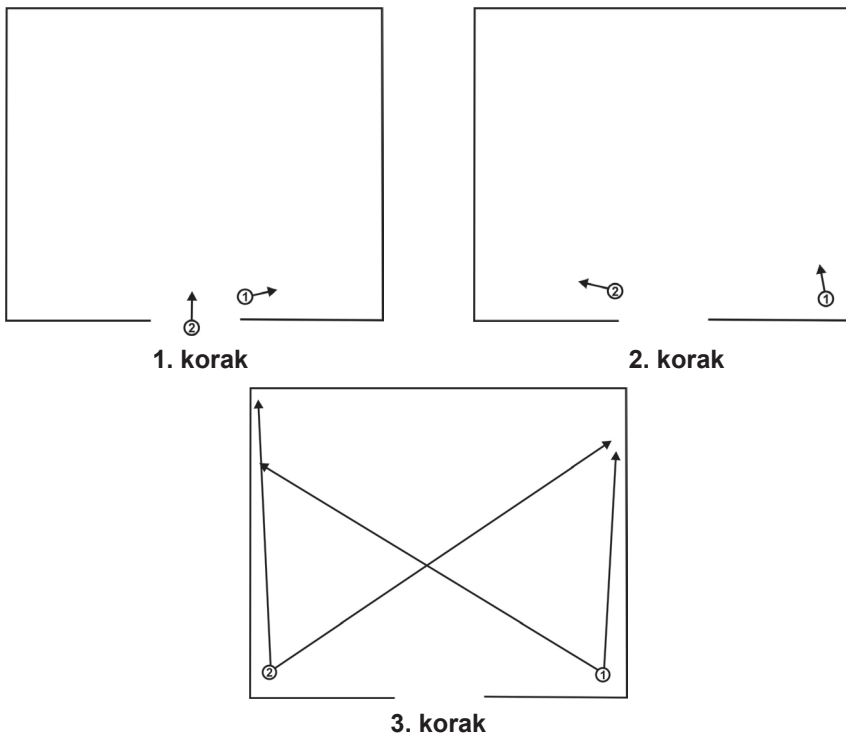

Slika 17: Dominantna točka in cone delovanja (dva vojaka – par, vrata na vogalu)

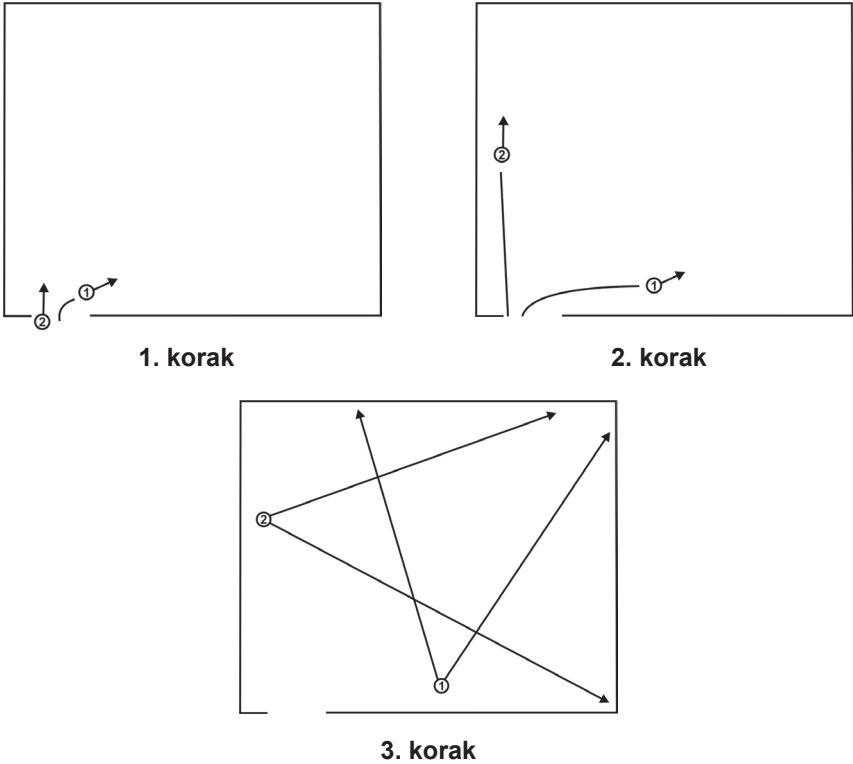

Slika 18: Dominantna točka in cone delovanja (skupina treh vojakov, vrata na sredini)

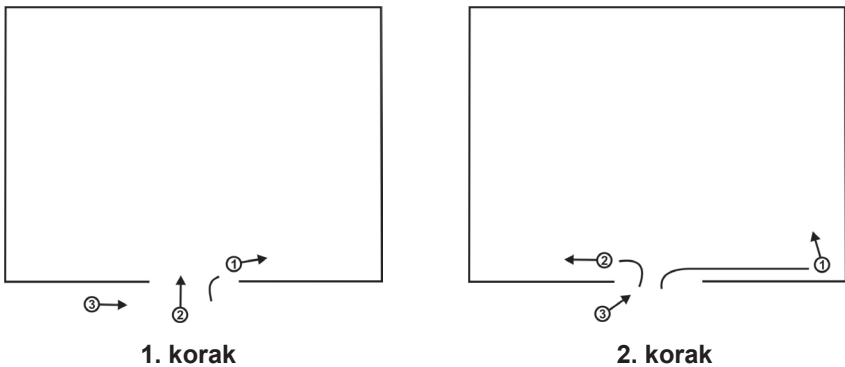

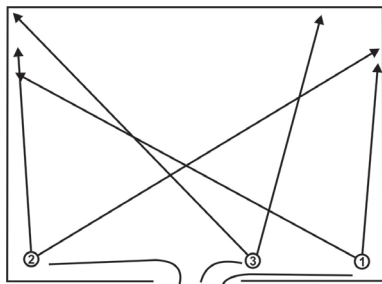

3. korak

Slika 19: Dominantna točka in cone delovanja (skupina treh vojakov, vrata na vogalu)

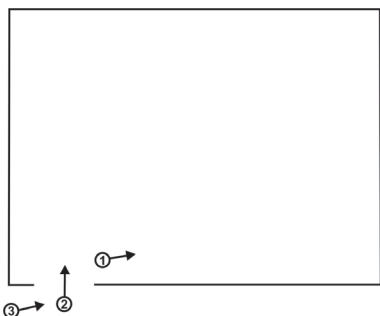

1. korak

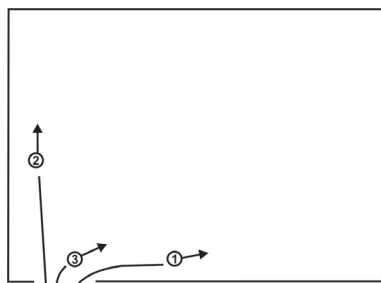

2. korak

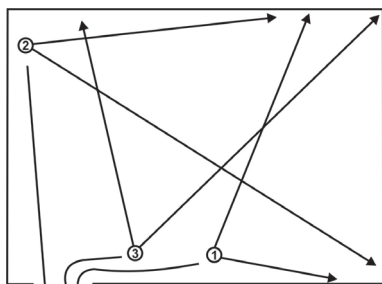

3. korak

2.13.24 Med premikanjem po stavbi lahko vojaki naletijo na naslednje arhitekturne značilnosti:

a) Več skupin/več sob. To prikazuje slika 20.

1. korak: Prva skupina vstopi in očisti sobo št. 1.

2. korak: PO določi točko, na kateri mora druga skupina vstopiti v sobo št. 1 na osnovi vstopne točke v sobo št. 2.

3. korak: Prva skupina se postavi tesno ob zid, da drugi skupini omogoči prihod v sobo.

4. korak: Druga skupina oblikuje »zgoščeno« skupino in se pripravi na vstop v sobo št. 2.

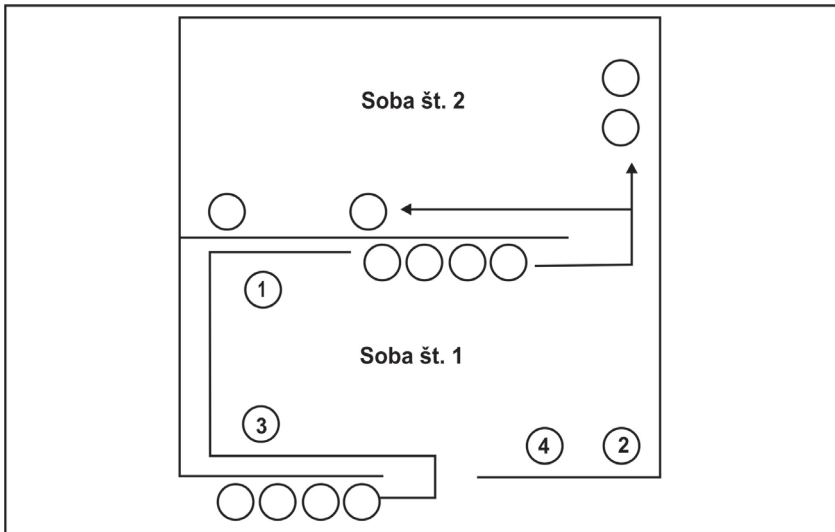

Slika 20: Več skupin/več sob

b) Odprto (večnivojsko) stopnišče. To je odprtina med nivoji stopnišča, ki omogoča vojakom, da opazujejejo navzgor in navzdol med nivoji. Slika 21 prikazuje odprto (večnivojsko) stopnišče.

1. korak: Prvi vojak varuje v smeri najvišje točke, ki jo lahko vidi ali na katero lahko deluje.

2. korak: Drugi vojak se premakne po stopnišču navzgor po notranji strani s tretjim vojakom do točke, iz katere vidi ali lahko deluje na naslednji nivo stopnišča, kjer se obrne za 360° in nadaljuje premik do naslednjega nivoja stopnišča.

3. korak: Tretji vojak se premakne po stopnišču z drugim vojakom po zunanji strani in deluje po morebitnem nasprotniku na nivoju stopnišča, kjer se trenutno nahaja.

4. korak: Četrti vojak se premakne po stopnišču s prvim vojacom, na znak se drugi vojak obrne za 360° in deluje na naslednji nivo stopnišča.

5. korak: Postopek se nadaljuje z drugim vojacom, ki prevzame cono delovanja prvega vojaka. Tretji vojak prevzame položaj drugega vojaka. Četrti vojak prevzame položaj tretjega vojaka. Prvi vojak prevzame položaj četrtega vojaka.

Opomba: Večina stopnišč zahteva dve skupini.

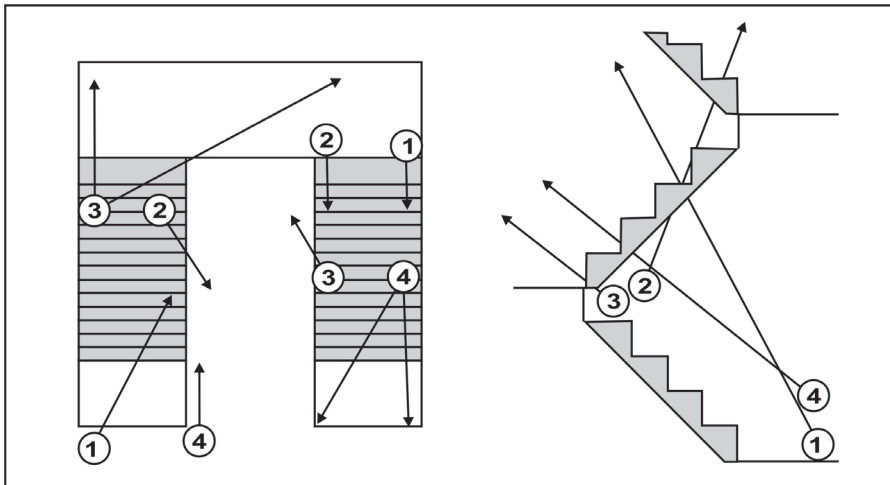

Slika 21: Odprto (večnivojsko) stopnišče

c) Zaprto (enonivojsko) stopnišče. To je vsako stopnišče, katerega nivoji so fizično ločeni. Slika 22 prikazuje zaprto (enonivojsko) stopnišče.

1. korak: Prvi vojak preverja po višini, da se prepriča, da na nivoju stopnišča ali med stopniščem ni odprtini.

2. korak: Drugi vojak zagotavlja prečno (diagonalno) varovanje do naslednjega ovinka ali nivoja stopnišča.

3. korak: Prvi ali tretji vojak se premakne po stopnišču z drugim vojacom. Ob prihodu do ovinka drugi vojak signalizira svojo prisotnost z dotikom ramena prvega vojaka.

4. korak: Med izvedbo premika prvega vojaka se ostali vojaki samostojno premaknejo okoli vogala.

5. korak: Če na skupino nihče ne deluje, se drugi vojak premakne do nasprotnega zidu. Oba vojaka nadaljujeta premik navzgor, dokler ne prideta do svojega cilja.

6. korak: Tretji in četrti vojak nadaljujeta premik dva ali tri korake zadaj.

Opomba: Izogibaj se situaciji, ko se ne moreš premakniti iz varnega položaja, kot je notranjost stopnišča. Prav tako se izogibaj razbijanju svoje kompaktnosti (preveliko razširjanje) ali ločevanju za več kot en nivo stopnišča.

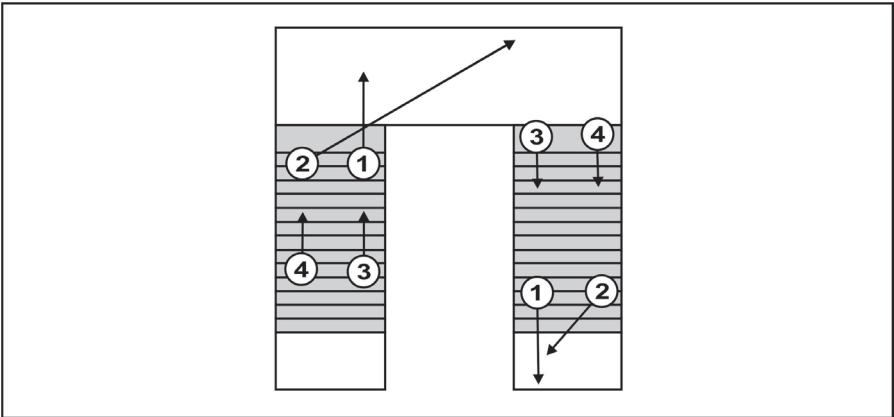

Slika 22: Zaprto (enonivojsko) stopnišče

d) Premikanje po hodniku. Skupina za čiščenje se premika po hodniku z uporabo tehnike čelnega varovanja (prečno). Slika 23 prikazuje zaprto (enonivojsko) stopnišče.

Slika 23: Premikanje po hodniku

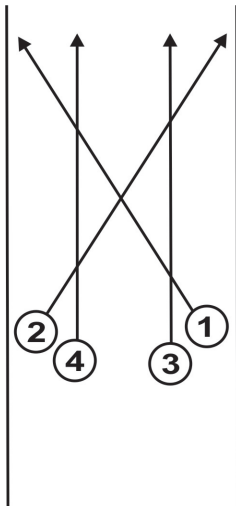

Premikanje ene skupine

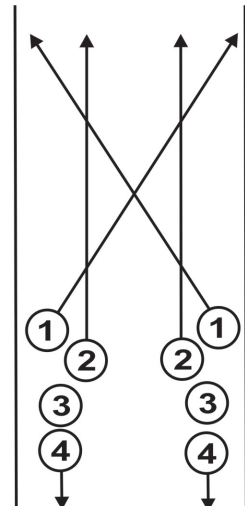

Premikanje dveh skupin

e) Križanje »T« oblike. Slika 24. Ta tehnika lahko vključuje dinamično čiščenje vogala.

1. korak: Vsak prvi vojak poklekne in pokriva svojo cono delovanja.

2. korak: Na predhodno dogovorjen signal se vsak par premakne izza vogala in pokriva svojo cono delovanja.

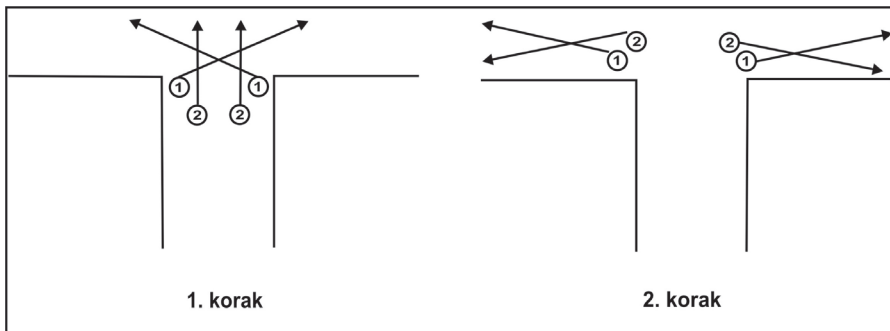

Slika 24: Križanje »T« oblike

f) Dinamično premagovanje vogala. Slika 25.

1. korak: Prvi in drugi vojak po prihodu do vogala le-tega očistita in se ne ustavljata.

2. korak: Drugi vojak bo udaril prvega vojaka po rami 2–3 metre od vogala in ga s tem opozoril, da je za njim.

3. korak: Po prihodu prvega vojaka na svoj položaj oba hkrati premagata vogal.

4. korak: Prvi vojak poklekne, drugi pa nadaljuje stoje.

5. korak: Če na vojake nihče ne deluje z ognjem, se drugi vojak premakne na drugo stran.

6. korak: Prvi in drugi vojak pokrivata svojo cono delovanja.

7. korak: Tretji in četrti vojak izvedeta dolg varnostni postanek v smeri premikanja.

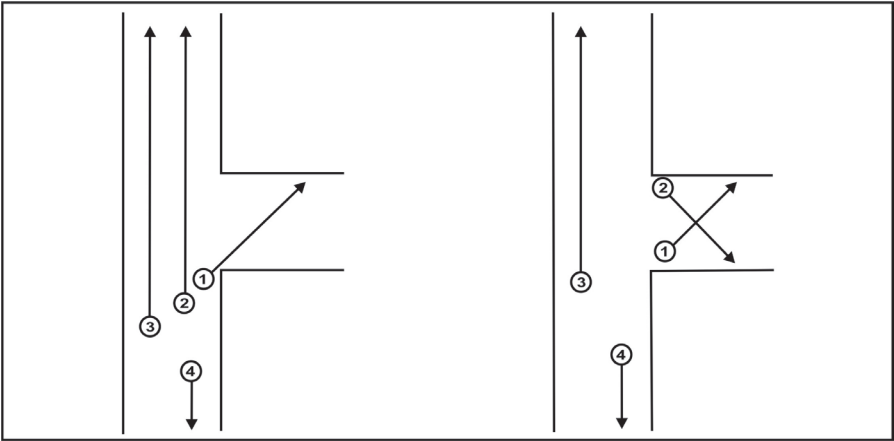

Slika 25: Dinamično premagovanje vogala

g) Križanje s tremi odhodnimi kraki. Slika 26.

1. korak: Prvi, drugi, tretji in četrti vojak bodo uporabili tehniko čiščenja enega vogala za očiščenje križanja.

2. korak: Po zavarovanju križanja se peti in šesti vojak premakneta preko križanja in vstopita v hodnik ali sobo. Če vstopajo v hodnik prvi, drugi, tretji in četrti vojak, zagotavljajo prečno (diagonalno) varovanje med premikom petega in šestega vojaka preko križanja v hodnik. Če vstopajo v sobo, se peti in šesti vojak premakneta na eno stran vrat in signalizirata prvemu in tretjemu ali drugemu in četrtemu vojaku, da zavzameta položaj za vstop v sobo, odvisno od tega, s katere strani vrat bodo zavzeli položaj za vstop v sobo. Ostali člani skupine, ki niso v položaju za vstop v sobo, bodo še naprej zagotavljali varovanje hodnika.

3. korak: Če peti in šesti vojak vstopata v hodnik, bodo prvi, drugi, tretji in četrti vojak zavzeli položaj in nadaljevali premik tako, da bosta tretji in četrti vojak zagotavljala začetno varovanje.

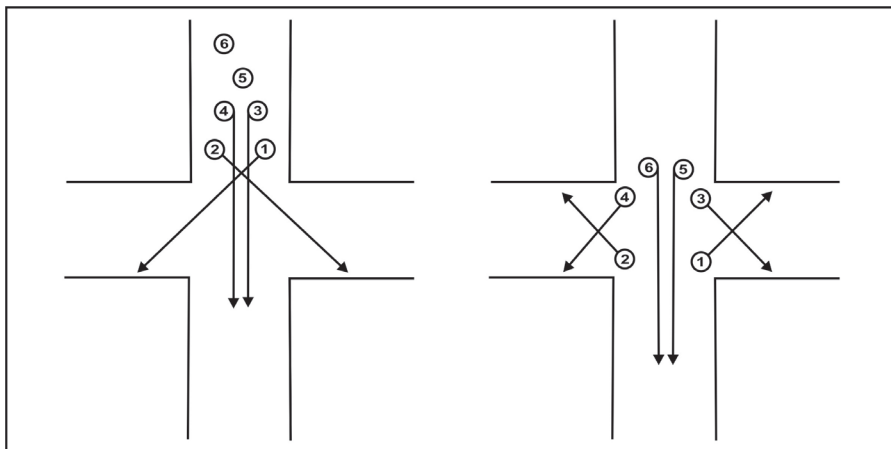

Slika 26: Križanje s tremi odhodnimi kraki

2.14 OGNJENA PODPORA ZA BOJNI POSTOPEK 6: VSTOP V STAVBO/ ČIŠČENJE SOBE

ZAHTEVANA DELOVANJA:

2.14.1 SO uporablja posredno ognjeno/zračno podporo, da olajšuje premikanje voda do stavbe.

2.14.2 SO usmerja zračno podporo, da izvaja izvidniške naloge na smereh, ki jih ni mogoče videti z zemljišča.

2.14.3 SO ugotavlja potrebo po posredni ognjeni/zračni podpori in svetuje PV glede na:

- velikost ovir,
- lokacijo lastnih enot,
- ognjeno podporo, ki je na voljo,
- zmožnosti in omejitve streliva, ki je na voljo.

2.14.4 Če je ognjena podpora na voljo in je potrebna, bo SO zahteval in usmerjal ogenj po navodilih PV v skladu z nalogami ognjene podpore.

2.14.5 SO/PV zagotovi, da so vse vrste ognja v skladu s pravili delovanja za nalogo.

2.14.6 SO se bo premikal s PV in iskal ugodne točke v stavbi, iz katere lahko usmerja oporo za ognjeno podporo pri branjenju stavbe oz. območja delovanja voda. Izvaja zasedanje opazovalnic v naselju.

2.14.7 SO pošlje situacijsko poročilo skupini za ognjeno podporo (FIST) poveljstva čete. Dodeljena opora za ognjeno podporo stalno obvešča o situaciji.

2.15 BOJNI POSTOPEK 7: VSTOP V ROV/ČIŠČENJE ROVA

SITUACIJA/POGOJI: Vod napada kot del večje enote in odkrije nasprotnika v rovih. Vod se razvrsti in organizira ognjeno podporo (ognjeno bazo). PV določi, da ima premoč, ter lahko izvede manever in juriš na linijo rovov.

STANDARDI: Vod/oddelek nasprotnika uniči, zajame ali ga prisili k umiku v njemu določenemu sektorju rovov. Glavnina voda ni presenečena z nasprotnikovim protinapadom. Vod ohranja dodatno bojno moč, da lahko porazi nasprotnika in nadaljuje delovanje.

ZAHTEVANA DELOVANJA: Glej sliko 27, Vstop v rov/čiščenje rova, sliko 28, Vstop v rov/čiščenje rova, sliko 29, Vstop v rov/čiščenje rova (vod).

2.15.1 PV ukaže enemu oddelku, da vstopi v rov in zavaruje zavzeto območje.

2.15.2 PV določi točko vstopa v linijo rovov z uporabo laserskega označevalca ali svetilnih nabojev in smer premikanja, ko je vod začel čiščenje. PO potrdi točko vstopa.

2.15.3 VPČ/PO za podporo postavi strelce in PM, da z ognjem delujejo na rov in izolirajo nasprotnikovo točko vstopa.

2.15.4 Jurišni oddelek izvede vse potrebno za vstop v rov in zavaruje zavzeto območje. PO ukaže eni ognjeni skupini, da izvede juriš, in drugi, da izvaja ognjeno podporo, nato pa sledi in podpira jurišno ognjeno skupino. Določi točko vstopa v linijo rovov z uporabo laserskega označevalca ali svetilnih nabojev. Vodja skupine potrdi točko vstopa.

- a) PO in jurišna ognjena skupina se premaknejo do zadnjega kritega in prikritega položaja blizu točke vstopa.
 - Vodja skupine označi točko vstopa v skladu s SOP.
 - Element za ognjeno podporo (ognjeno bazo) preusmeri neposredni ogenj stran od točke vstopa in nadaljuje z ognjem za nevtraliziranje delovanja na sosednje nasprotnikove položaje ali izolira rov, če je to potrebno.
 - Vodja jurišne ognjene skupine in PM ostaneta na položaju blizu rova, da z ognjem za nevtraliziranje delovanja pomagata pri začetnem vstopu.
 - Ostala vojaka jurišne ognjene skupine (strelce in bombometnik) se v preteklih premikata naravnost proti točki vstopa in označita pot/smer do točke vstopa.
 - PO se postavi tja, od koder lahko najbolje nadzira svoji skupini.
- b) Prva vojaka (strelce in bombometnik) jurišne ognjene skupine se premakneta do roba rova (vzporedno z rovom); na povelje PO pripravita bombi, zakričita BOMBA in vržeta bombi v rov. (Opomba: Vojaka morata metati bombe v rov izmenično, da lahko štejeta eksplozije.)
 - Po tem ko sta se prepričala, da je bomba detonirala, se prevalita v rov, pristaneta na nogah s hrbtom proti hrbtu. Streljata s svojim orožjem po

rovu v nasprotni smeri. Takoj se premikata v nasprotni smeri po rovu in delujeta na znane ali sumljive nasprotnikove cilje z uporabo nadziranih parov. Vsak vojak nadaljuje, dokler ne doseže prvega vogala ali križišča/ razcepa. Oba vojaka se ustavita in zavzameta položaj, da zaustavita vse nasprotnikove premike proti točki vstopa.

- Po detonaciji bomb se jurišna ognjena skupina in PM takoj premaknejo proti točki vstopa in vstopijo v rov. PO jih usmeri na zavarovan vogal ali križišče/razcep, da zamenjajo strelca ali bombometnika, ki se nato priključi svojemu paru v skupini na nasprotni strani oporišča.
- c) PO ostane na točki vstopa in jo označi v skladu s SOP.
- d) PO poroča PV, da je uspešno vstopil v rov in zavaroval oporišče. Vod sledi uspešnemu zavzetju oporišča z ostankom voda kot del delovanja voda za čiščenje linije rovov.
- e) Oddelek se po potrebi reorganizira. Poveljniki (voda, oddelka, vodja skupine) prerazporedijo (znova razdelijo) strelivo.

2.15.5 PV ukaže enemu elementu oddelka za ognjeno podporo (ognjeno bazo), da se premakne v rov in ga začne čistiti v smeri premikanja iz oporišča.

2.15.6 Element za ognjeno podporo (ognjeno bazo) se po potrebi prerazporedi, da lahko nadaljuje z ognjem za nevtraliziranje delovanja.

2.15.7 PV se premakne v rov z jurišnim oddelkom.

2.15.8 Jurišni oddelek gre mimo oddelka, ki je zavaroval oporišče in izvede vsa delovanja, da prevzame čelno položaj in očisti rov.

- a) PO določi čelno ognjeno skupino in naslednjo ognjeno skupino.
- b) Vodja čelne skupine in PO se premakneta naprej – do najvarnejšega vogala ali križišča/razcepa. PO pove skupini, da zavaruje ta vogal ali križišče/razcep, da se njegov oddelek pripravi za nadaljevanje čiščenja rova. Naslednja ognjena skupina ohranja vizualni stik z zadnjim vojakom čelne skupine.

Opomba: Vseskozi med to tehniko se vodja skupine postavi tja, od koder lahko najbolje nadzira svojo skupino (če je treba, tudi fizično). Faktorji NNZE-ČC bodo narekovali čelnega vojaka/orožje. Vojaki menjavajo vodečega vojaka, da zamenja okvir in pripravi bombe. Menjavanje čelnega vojaka zagotavlja stalno ognjeno delovanje po rovu in ohranja pobudo napada, ko oddelek čisti rov.

- c) Čelna ognjena skupina gre mimo elementa za zavarovanje oporišča.
 - Čelni vojak ognjene skupine se premika vstrik z vojakom, ki varuje vogal ali križišče/razcep, ga potreplja po rami in naznani PREVZEMAM VODENJE.
 - Vojak, ki varuje vogal ali križišče/razcep, naznani, da predaja vodenje, s

tem, da zavpije V REDU. Ognjeni skupini omogoči, da gre mimo njega.

- d) Čelna ognjena skupina začne čistiti v smeri premikanja in da znak za napredovanje. Prispejo na vogal ali križišče/razcep.
- Po pripravi ročne bombe in kriku BOMBA drugi vojak vrže bombo za vogal.
 - Po detonaciji bombe se čelni vojak premakne okoli vogala ter med streljanjem nadzira par in napreduje med streljanjem. Sledi mu vsa ognjena skupina do naslednjega vogala ali križišča/razcepa.
- e) Poveljnik oddelka:
- takoj sledi čelni skupini,
 - zagotovi, da se naslednja ognjena skupina pridruži in je pripravljena iti mimo čela v svoji smeri,
 - ognjene skupine se menja po potrebi, da se ohrani vojake sveže in da se ohrani pobuda napada,
 - če je potrebno, se zahteva posredno ognjeno/zračno podporo preko PV.

(Opomba: Zelo pomembno je, da ognjene skupine ohranjajo dovolj velik razmik in z njim preprečijo, da bi bile napadene z istim nasprotnikovim ognjem.)

- f) Na vsakem vogalu ali križišču/razcepu izvede čelna ognjena skupina ista delovanja, kot so opisana v točki d.
- g) Če čelni vojak ugotovi, da mu bo zmanjkalo streliva, preden bo prispel do vogala ali križišča/razcepa, obvesti ostale z besedo HLADNO.
- Čelni vojak se potem takoj ustavi, se umakne na eno stran rova in je ostale pripravljen pustiti mimo. S svojim orožjem nadaljuje merjenje po rovu v smeri premikanja.
 - Naslednji vojak zagotovi, da ima poln okvir, se premakne mimo čelnega vojaka, ga potreplja po rami in ga obvesti PREVZEMAM VODSTVO.
 - Čelni vojak potrdi, da je predal vodenje tako, da zavpije V REDU, položaj zamenjata in oddelek nadaljuje postopke. Vojak počepne, da zmanjša svojo silhueto in zamenja okvir.
- h) Naslednja ognjena skupina zavaruje križišče/razcep in označi pot/smer znotraj rova, ko se oddelek premakne naprej. Vodja naslednje ognjene skupine zagotovi, da nadaljnji oddelki pustijo svoj par za vzdrževanje varovanja.
- i) PO poroča o napredovanju čiščenja. (Element za ognjeno podporo/ognjeno bazo mora biti ves čas sposoben identificirati lokacijo čelne ognjene skupine v rovu.)

2.15.9 PO menja oddelke, da ohrani vojake sveže in da ohrani pobudo juriša. PV zagotovi, da se vzdržuje varovanje 360° nad zemljiščem vseskozi med jurišem.

2.15.10 Vodni podčastnik zahteva spredaj oskrbo s strelivom in organizira skupine, da se premaknejo naprej v rovu in uredijo točko zbiranja ranjencev (žrtev) voda, da začnejo z oskrbo (triažo) žrtev, če pride do le-teh.

2.15.11 Element za ognjeno podporo (ognjeno bazo) zagotovi, da se vse lastne sile premikajo v rov samo preko določene točke vstopa. (Vsi premiki morajo biti narejeni v rovu, da se izogne žrtvam lastnega ognja.)

2.15.12 PV poroča poveljniku čete, da je linija rovo varna ali da ni sposoben nadaljevati čiščenja.

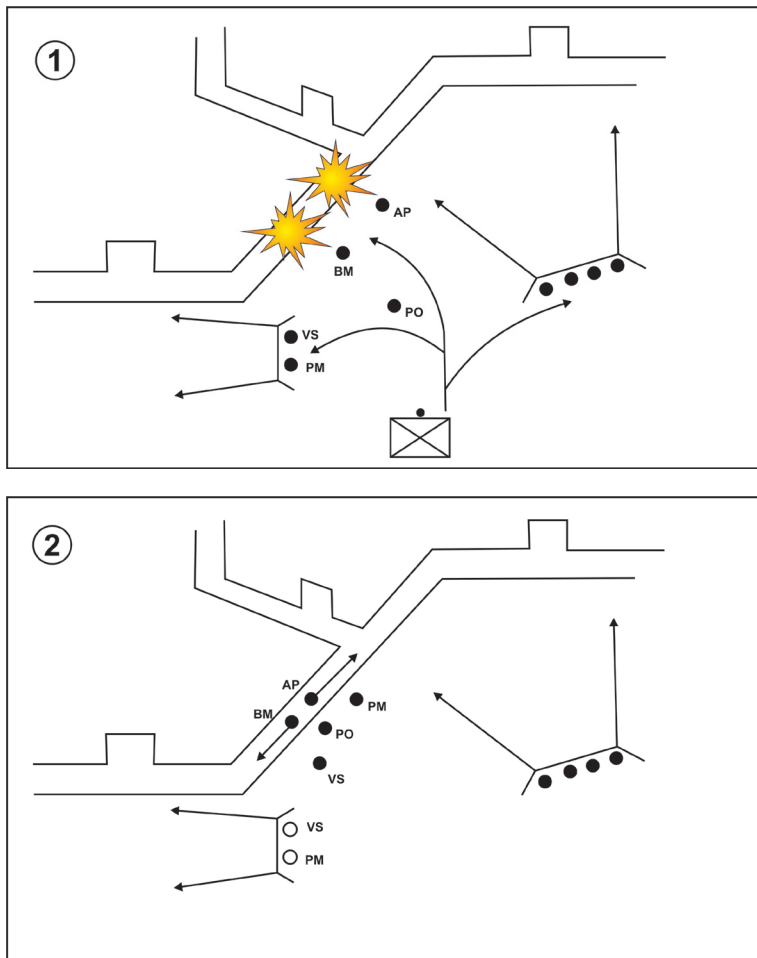

Slika 27: Vstop v rov/čiščenje rova

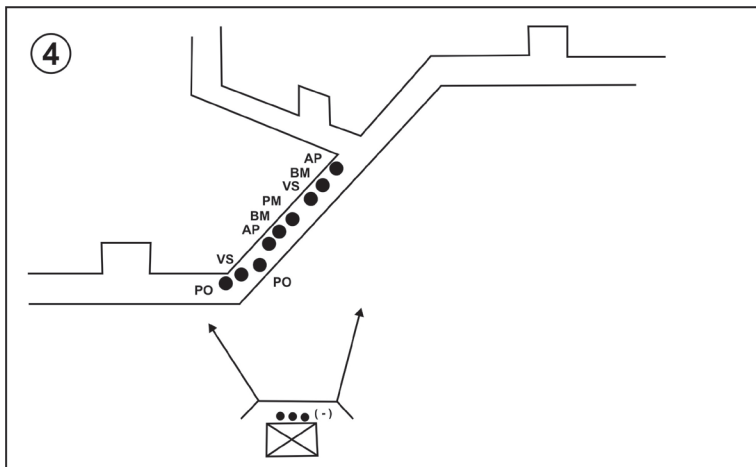
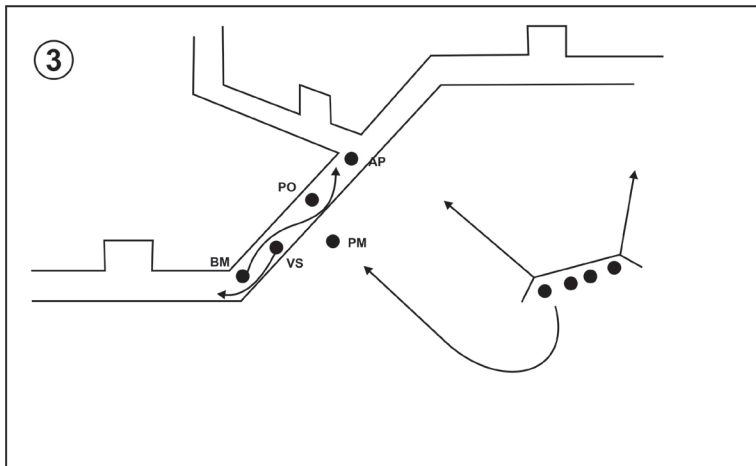

Slika 28: Vstop v rov/čiščenje rova

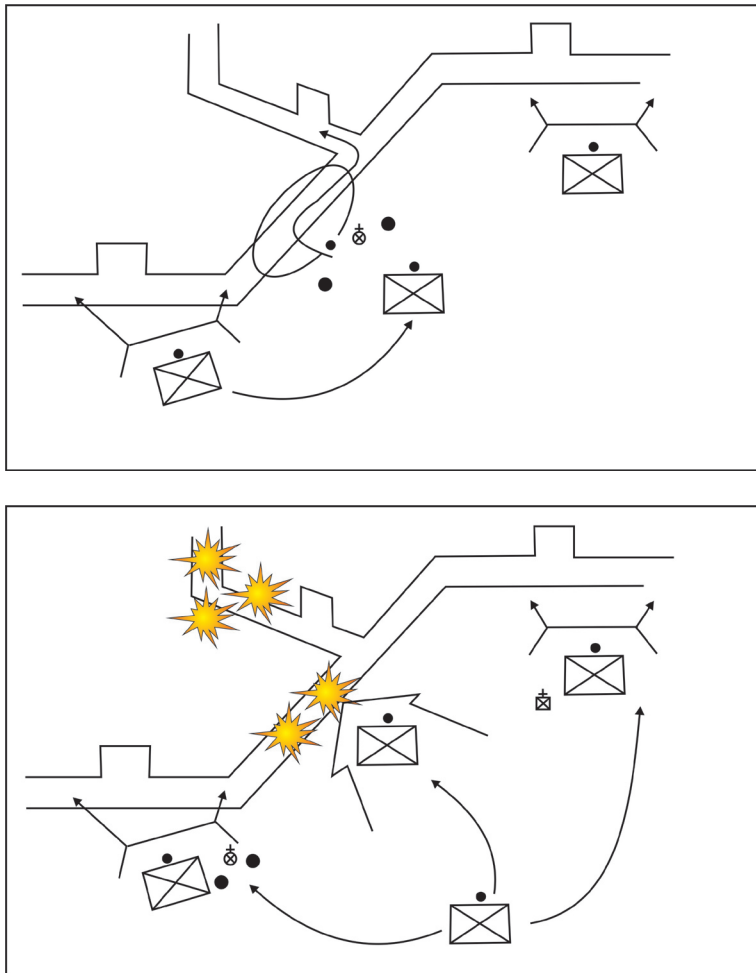

Slika 29: Vstop v rov/čiščenje rova (vod)

**2.16 OGNJENA PODPORA ZA BOJNI POSTOPEK 7: ČIŠČENJE ROVA
ZAHTEVANA DELOVANJA:**

2.16.1 SO identificira točko vstopa v linijo rovov, ki jo je določil PV, in smer premikanja, ko je vod začel čiščenje.

2.16.2 SO pošlje situacijsko poročilo skupini za ognjeno podporo (FIST) poveljstva čete.

2.16.3 SO določi potrebo po posrednem ognju oz. ognju zračne podpore in svetuje PV v skladu z naslednjim:

- kje je locirana točka vstopa v linijo rovov,
- lokacijo vseh nasprotnikovih položajev v bližini točke vstopa,
- oporo za ognjeno podporo, ki je na voljo,
- zmožnostni in omejitvami streliva, ki je na voljo.

2.16.4 SO usmerja zračno podporo, da izvede izvidovanje rova.

2.16.5 Če je potrebna ognjena podpora, bo SO zahteval in usmerjal ogenj v skladu s SOP za ognjeno podporo.

2.16.6 SO bo sledil PV, ki se premika v rovu z jurišnim oddelkom (NNZE-Č je odvisen od cone opazovanja).

2.16.7 SO prejema stalne sveže informacije o lokaciji vsakega oddelka v njegovem vodu vseskozi med nalogo in zahteva ogenj, če je to potrebno.

2.16.8 SO poroča o situaciji skupini za ognjeno podporo (FIST) poveljstva čete, dokler naloga ni končana.

(Opomba: Izbrana naloga ognjene podpore na rov je linijski cilj s sredstvi/izstrelki s časovnim vžigalnikom.)

2.17 BOJNI POSTOPEK 8: IZVEDBA ZAČETNEGA PREČKANJA MINSKOŽIČNE OVIRE

SITUACIJA/POGOJI: Vod deluje v napadu kot del večje enote. Premikanje voda naprej ustavi žična ovira, okrepljena z minami, ki se jih ne da obiti. Nasprotnik začne delovati na vod iz položajev na drugi strani ovir.

STANDARDI: Vod izvede prečkanje ovir in premakne vse razpoložljive vojake in opremo skozi ovire. Vod ohranja dodatno bojno moč za zavarovanje druge strani prečkanja in nadaljuje bojna delovanja. Uspešno izvede njemu določeno nalogo znotraj poveljnikovega namena. Nasprotnika uniči, zajame ali ga prisili k umiku. Uspešno mora izvršiti nalogo do časa, določenega v povelju za delovanje. Vojaki delujejo v skladu s pravili delovanja. Stranska škoda je omejena. Vod oskrbi in evakuira vse žrtve (poškodovance) do sanitetne postaje. Žrtve (poškodovanci) so del vsakega urjenja. Urjenje ni končano, dokler žrtve (poškodovanci) niso evakuirane.

ZAHTEVANA DELOVANJA: Glej sliko 30, Prečkanje minskožične ovire.

2.17.1 Oddelek v stiku izvede reakcijo na stik.

2.17.2 PV, njegov vezist, sprednji opazovalec voda in ena skupina PM se premaknejo naprej, da se povežejo s PO čelnega oddelka.

2.17.3 PV se odloči, ali lahko izvede manever z identifikacijo:

- ovir in nasprotnikovih položajev, s katerih pokriva ovire,
- velikosti nasprotnikovih sil, ki delujejo na oddelek (število nasprotnikovih PM, prisotnost vozil in uporaba posrednega ognja so indikatorji nasprotnikove moči),
- točke prečkanja,
- krite in prikrite poti/smeri do točke prečkanja,
- položajev za pokrivanje z ognjem, ki so dovolj veliki za oddelek, okrepljen z več PM.

2.17.4 PV ukaže enemu oddelku, da podpira premikanje drugega oddelka (oddelkov) do točke prečkanja. Položaj za podpiranje z ognjem, pot do njega, nasprotnikove položaje, na katere je treba delovati, točko prečkanja in pot, po kateri bo ostali del voda prišel do točke prečkanja, pokaže z laserskim pokazovalcem. Prav tako da navodila za smerni in dvižni ogenj.

2.17.5 PV določi prvi oddelek kot oddelek za prečkanje in drugi oddelek (oddelke) kot jurišni element, ko je prečkanje izvedeno. (Jurišni oddelek (oddelki) lahko doda ogenj k elementu za ognjeno podporo (ognjeno bazo). Ponavadi sledi kriti in prikrite smeri/poti oddelka za prečkanje in izvede juriš skozi takoj, ko je prečkanje izvedeno.)

2.17.6 Določen oddelek se premakne do položaja za podpiranje in uredi ognjeno podporo (ognjeno bazo).

2.17.7 Poveljnik oddelka za ognjeno podporo se z drugimi skupinami PM premakne naprej do elementa za ognjeno podporo (ognjeno bazo) in prevzame nadzor nad elementom.

2.17.8 Na znak PV element za ognjeno podporo (ognjeno bazo):

- prvič uniči ali z ognjem deluje na nasprotnikova vozila in skupinska orožja,
- uporabi dim, da zamaskira premikanje skupin za prečkanje do točke prečkanja,
- z ognjem za nevtraliziranje delovanja deluje na znane, verjetne ali morebitne nasprotnikove lokacije,
- ohranja ogenj za nevtraliziranje delovanja na najnižjem možnem nivoju.

2.17.9 PV določi točko prečkanja. PV ali VPČ vodi prečkanje in jurišne oddelke vzdolž krite in prikrite smeri/poti do nje.

2.17.10 Sprednji opazovalec voda zahteva in usmerja posredni ogenj oz. zračno podporo na način, ki ga je določil PV. (Opomba: PV mora upoštevati motenje posrednega ognja in je previden, da ne moti njegove cone opazovanja cilja.)

2.17.11 Oddelek za prečkanje izvede delovanje za prečkanje ovire.

- a) PO ukaže eni ognjeni skupini, da podpira premikanje druge ognjene skupine do točke prečkanja.
- b) PO identificira točko prečkanja.
- c) Element za ognjeno podporo (ognjeno bazo) nadaljuje z ognjem za nevtraliziranje delovanja in izolira točko prečkanja.
- d) Ognjena skupina za prečkanje se premakne do točke za prečkanje z uporabo krite in prikrite poti/smeri.
 - Vodja skupine za prečkanje uporabi dimne bombe za zatemnitev točke prečkanja. Element za ognjeno podporo (ognjeno bazo) voda preusmeri neposredni ogenj stran od točke prečkanja in nadaljuje z ognjem za nevtraliziranje delovanja ključnih nasprotnikovih položajev. Druga ognjena skupina iz oddelka za prečkanje uredi lokalni položaj za podpiranje z ognjem in z ognjem za nevtraliziranje delovanja deluje na najbližje nasprotnikove položaje v bližini točke prečkanja. Sprednji opazovalec voda dvigne posredni ogenj/zračno podporo ali ga preusmeri nad ovire.
 - Vodja skupine za prečkanje se postavi na bok točke za prečkanje, da nadzira postavitev rušenja.
 - Vojaka začeta postavljati eksploziv za rušenje v oviro. Tretji vojak zagotavlja lokalno varovanje, medtem ko vodja skupine izvaja nadziranje in je odgovoren za ohranjanje natančnega časa detonacije rušenja.
 - Skupina za prečkanje se umika na krit in prikrit položaj izven najmanjše varnostne razdalje, medtem ko druga ognjena skupina nadaljuje z ognjem

za nevtraliziranje delovanja nasprotnikovih položajev. Vodja skupine pove čas eksplozije celotnemu oddelku.

- Pet sekund pred detonacijo vsi vojaki potisnejo glave k tlam v kritju, dokler detonacija ni izvedena.
 - Takoj po detonaciji vsi vojaki začnejo z ognjem za nevtraliziranje delovanja delovati na cilj.
 - Ko je eksploziv za rušenje eksploziral, ognjena skupina deluje z ognjem za nevtraliziranje delovanja in se premika nazaj do točke prečkanja, potrdi mesto prečkanja, prehod označi v skladu s SOP enote in postavi varovanje na drugi strani ovire. Vodja skupine signalizira poveljniku oddelka, ko so na položaju in so pripravljeni na podpiranje.
- e) PO signalizira vodji skupine za ognjeno podporo, da premakne svojo ognjeno skupino naprej in skozi odprtino. Nato se premakne skozi oviro in se pridruži prečkajoči ognjeni skupini, pusti dva vojaka ognjene skupine za ognjeno podporo na isti strani odprtine, da vodita ostanek voda skozi.
- f) Z uporabo istih kritih in prikritih poti kot ognjena skupina za prečkanje se ognjena skupina za podporo premakne skozi prečkanje ter zavzame krite in prikrite položaje na drugi strani.
- g) PO poroča PV in usmerja svoj oddelek, da z ognjem za nevtraliziranje delovanja deluje na nasprotnikove položaje na cilju.

2.17.12 Jurišni oddelek se premakne skozi prečkanje in izvede juriš na nasprotnikove položaje. PV/VPČ gre skupaj z jurišnim elementom ali se postavi na mesto prečkanja, da laže nadzira pretok sil na cilj.

2.17.13 PV poroča o situaciji poveljniku čete in usmerja svoj element za ognjeno podporo (ognjeno bazo), da se premakne do ovire in skozi njo. PV pusti vodiča, da vodi četo skozi točko prečkanja.

2.17.14 Ko PV doseže svojo črto napredovanja, uredi ognjeno podporo (ognjeno bazo) in se pripravlja na to, da spusti skozi ostali del čete, medtem ko nadaljuje juriš na nasprotnikove položaje.

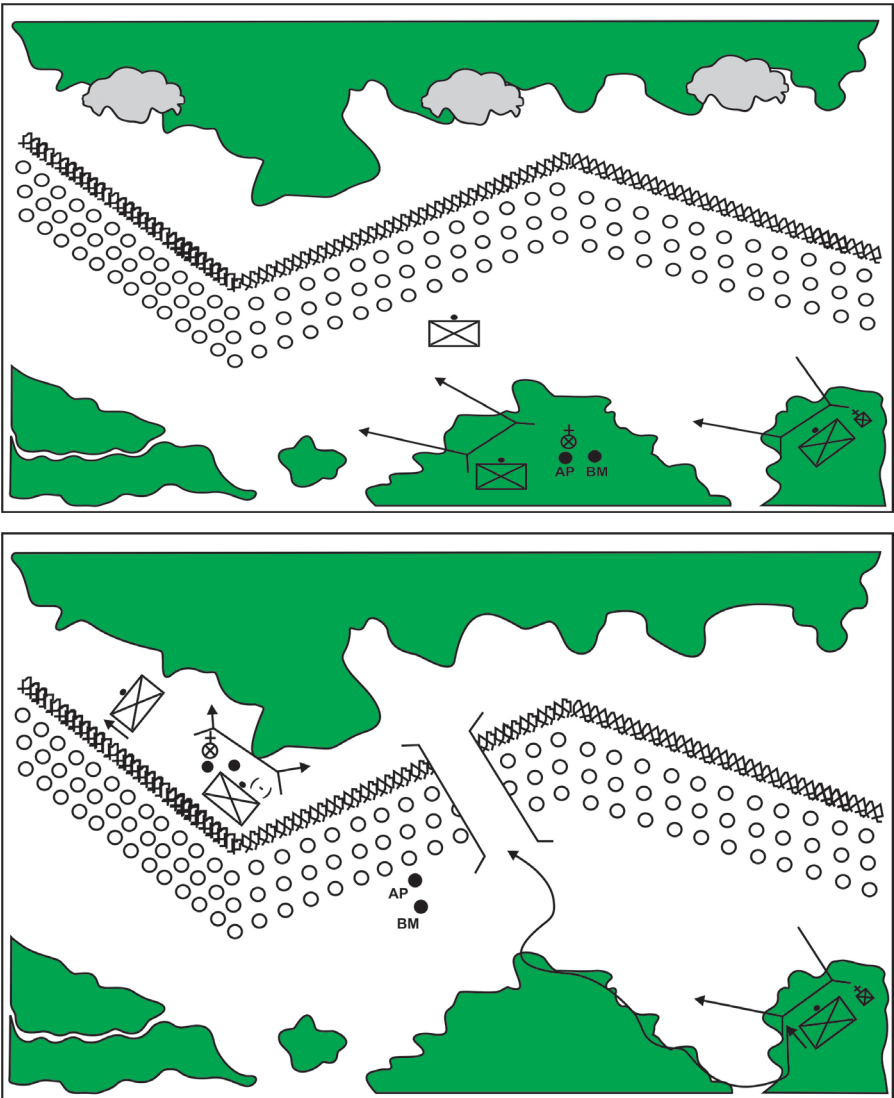

Slika 30: Prečkanje minskožične ovire

2.18 OGNJENA PODPORA ZA BOJNI POSTOPEK 8: IZVEDBA ZAČETNEGA PREČKANJA MINSKOŽIČNE OVIRE

ZAHTEVANA DELOVANJA:

2.18.1 SO in njegov vezist se skupaj s PV premakneta naprej, da se povežejo s PO čelnega oddelka.

2.18.2 SO identificira oviro in nasprotnikove položaje, ki jo pokrivajo z ognjem.

2.18.3 SO pošlje koordinate, velikost ovire in situacijsko poročilo skupini za ognjeno podporo (FIST) poveljstva čete.

2.18.4 SO določi potrebo po posrednem ognju/ognju zračne podpore in svetuje PV v skladu z:

- velikostjo ovire,
- lokacijo nasprotnikovih položajev, ki nadzirajo oviro,
- oporo za ognjeno podporo, ki je na voljo,
- zmožnostmi in omejitvami dima oz. belega fosforja.

2.18.5 SO usmerja zračno podporo, da ta izvede izvidovanje območja cilja.

2.18.6 Če je ognjena podpora na voljo in je potrebna, jo bo SO zahteval in jo usmerjal v skladu z nalogami ognjene podpore.

2.18.7 SO bo sledil PV (NNZE-ČC so odvisni od polja opazovanja), ko ta vodi jurišni oddelek skozi prečkanje ovire.

2.18.8 SO pošlje situacijsko poročilo skupini za ognjeno podporo (FIST) poveljstva čete.

(Opomba: Opora za ognjeno podporo mora biti uporabljena za jurišni element, ko se ta približuje žici.)

2.19 BOJNI POSTOPEK 9: REAKCIJA NA KEMIČNI NAPAD

SITUACIJA/POGOJI: Enota/element je v bližini kontaminiranega območja. Vojaki so zaslišali alarm za kemično nevarnost ali povelje za namestitev maske.

STANDARDI: Člani voda se zaščitijo pred kemično/biološko kontaminacijo z uporabo predpisane zaščitne maske. V 60 sekundah vojaki začnejo z dekontaminacijo. Popolno zaščitno opremo (maska, ogrinjalo ali obleka, rokavice, zaščita nog) namestijo v 8 in končajo osnovno dekontaminacijo v 15 minutah.

ZAHTEVANA DELOVANJA:

2.19.1 Člani enote, ki prepoznajo kemični napad ali so alarmirani za kemični napad:

- prenehajo dihati,
- v 9 sekundah si namestijo zaščitno masko in preverijo tesnjenje,
- v 6 sekundah potegnejo kapuco preko glave in si jo zapnejo,
- vodja (PV/PO/VS) ali RKB-opazovalec izda alarm (zavpije STRUPI ali da ročni signal za kemični napad).

2.19.2 Ostalo osebje namesti masko in sporoči naprej, da je dan znak za alarm.

2.19.3 Člani enote zavzamejo kritje:

- poiščejo kritje nad glavo v vozilu, če so vkrcani, ali uporabijo pončo za zaščito pred nadaljnjo kontaminacijo,
- zaprejo vsa vrata in lopute vozila.

2.19.4 Če taktična situacija dopušča, člani enote pokrijejo skupinska orožja s ponjavo, da preprečijo ali zmanjšajo kontaminacijo.

2.19.5 Vse osebje namesti popolno zaščitno opremo (maska, ogrinjalo ali obleka, rokavice, zaščita nog).

2.19.6 Vojaki začnejo pomagati samemu sebi ali sovojaku, če je to potrebno.

2.19.7 Vojaki uporabijo njihov pribor za dekontaminacijo, kolikor je to potrebno.

2.19.8 Enota znova vzpostavi linijo poveljevanja in zvezo ter o situaciji poroča poveljniku čete.

2.19.9 Enota identificira kemični agent z uporabo detekcijskih papirčkov in detektorjev.

2.19.10 Vodje (poveljniki) ugotovijo, ali je dekontaminacija potrebna in zahtevajo podporo, če je potrebna.

2.19.11 Uporabijo dekontaminacijski pribor za dekontaminacijo opreme.

2.19.12 Vnaprej določeni vojaki začnejo nadziranje z uporabo ustrezne opreme za nadziranje.

2.19.13 Enota pred odhodom označi območje, če je kontaminacija prisotna.

2.19.14 Oddelek/vod se premakne in premesti, če je to primerno ali če nadaljuje zastavljeno nalogo.

2.20 BOJNI POSTOPEK 10: REAKCIJA NA JEDRSKI NAPAD

SITUACIJA/POGOJI: Oddelek je opozorjen o možnosti jedrskega napada. Vojaki zagledajo svetleč blisk svetlobe. (Poveljniki oddelka in poveljnik voda lahko izdajo alarm, da začnejo izvedbo bojnega postopka.)

STANDARDI: Izkrncani vojaki se takoj vržejo na trebuh in izvedejo potrebne postopke za preživetje udarnega vala. Vojaki v vozilih takoj padejo na tla in se pripravijo na udarni val. Po koncu udarnega vala je treba vzpostaviti varovanje.

ZAHTEVANA DELOVANJA:

2.20.1 Vojaki se odzovejo na neopozorjeni jedrski napad (svetleč blisk svetlobe).

a) Izkrncani:

- Vsi vojaki se takoj vržejo na trebuh in zaprejo oči.
- Vsi vojaki takoj:
 - obrnejo telesa tako, da so z glavo obrnjeni stran od eksplozije,
 - potisnejo palce v ušesa,
 - pokrijejo obraz z rokami,
 - potisnejo roke pod telo,
 - spodvijejo glavo med ramena, čelada ostane na glavi, obraz je obrnjen proti tlom.
- Vsi vojaki ostanejo na tleh, dokler ni končan udarni val in razbitine ne nehajo padati na tla.
- Vsi vojaki preverijo, ali je kaj žrtev (poškodovancev) in poškodovane opreme.

b) Vkrncani:

- Vsi vojaki se takoj vržejo na tla znotraj vozila.
- Pred prihodom udarnega vala vsi vojaki:
 - zaprejo vsa vrata in lopute,
 - izklopijo radijske naprave, za katere ni potrebno, da delujejo,
 - pripravijo se na udarni val.

2.20.2 Delo po koncu udarnega vala

- a) Poveljnik oddelka/voda vzpostavi linijo poveljevanja in zvezo.
- b) Poveljnik oddelka/voda postavi varovanje in poroča nadrejenemu poveljstvu.
- c) Vojaki oskrbijo žrtve (poškodovance) in izvedejo evakuacijo.
- d) Vodje izpolnijo začetno RKB-poročilo.

2.21 PRILOGA A

Nasveti za izvedbo Bojnih postopkov 1 in 1A

1. Vodje morajo poznati stanje izurjenosti veččin njihovega elementa, vsi pa morajo poznati naloge vodij, naloge posameznikov in bistvene naloge.
2. Praksa rešuje vodje, postopki morajo biti izvedeni instinktivno.
3. Postopek mora biti vedno izveden z vso bojno opremo.
4. Ohranjati je treba temelje juriša, podpore in varovanja. Vedno na vse načine!
5. Treba je opazovati, vojakom pa se ne sme povedati, da preiščejo svoj sektor (cono), delujejo na nasprotnika znotraj svojega sektorja periodično ali, če je potrebno, preverijo svojega poveljnika ali poročajo o aktivnosti v svojem sektorju svojemu poveljniku. Naši vojaki morajo razumeti ta pomembna delovanja. Vodje uporabljajo ognjena povelja (povelja za ogenj), da zagotovijo ustrezen nadzor nad ognjem in razporejanjem ognja.
6. Analizirati je treba zemljišče in situacijo ter nato izbrati najustreznejšo tehniko premikanja. To lahko določi rezultat stika/boja.
7. Postopek je treba izvesti tako kot v najslabšem primeru, vedno je treba zagotoviti nadziranje z elementom za ognjeno podporo (ognjeno bazo).
8. Ohranjati moramo čim manjši obris in uporabljati najprimernejšo tehniko posameznikovega premikanja. Nadzirana pritajitev ali hitro razvijanje sta lahko primerna, o teh načinih je treba razmisliti kot o tehniki.
9. Odložiti je treba opremo/bojni nahrbtnik/nahrbtnik, če je premikanje ovirano. Uri prekinitev in ponovno dinamiko.
10. Nikoli ne pozabi na elementovo zmožnost za podpiranje ali nadziranje lastnega napada oz. priprav za napad.
11. Glasni tleski z rokami odkrivajo lastno lokacijo pred vsakim delovanjem.
12. Zagotoviti je treba, da se usposablja razporejanje sektorjev po celotni lokaciji – izogibati se je treba usmerjanju vseh orožij na eno točko na cilju.
13. Varovanje, varovanje, varovanje – uri ga, da postane nagonsko!

14. Osnovna napaka Bojnih postopkov v FM 7-8 je njihov izključni poudarek na »obhod (napad z boka)« nasprotnikovih položajev. Ta priročnik ne obravnava, kako oddelek izvede juriš z vzporedno razporejenim oddelkom; prav tako ne obravnava, kaj se zgodi, ko oddelek v izvajanju juriša med obhodnim manevrom pride pod ogenj drugega položaja. Ko izvedemo obhodni manever na nasprotnika, mu izpostavimo lastni bok. Ognjena skupina, ki poskuša izvesti manever za napad na nasprotnikov bok, se lahko znajde pod ognjem nasprotnikovih položajev in drugi niso v položaju, da bi jo podprli. V večini primerov je najboljša smer delovanja za poveljnika oddelka zaporedno preskakovanje z njegovimi skupinami naprej. To ga postavi v veliko boljši položaj, če ugotovi, da je nasprotnik močnejši, kot je mislil na začetku, in oddelku omogoča učinkovitejšo reakcijo na stik iz več kot ene smeri.
15. Sprednji opazovalec voda začne zahtevati ogenj, ko je stik vzpostavljen, poveljnik mu pove, ali izvede ognjeno podporo.
16. Vodja skupine usmerja ogenj z uporabo svetilnih nabojev, laserjem ali običajnimi ognjenimi povelji.
17. Taktična vztrajnost. Zagotoviti je treba pogoje pred izvedbo obhoda, juriša, izvedbo naslednjega dejanja itd. Vključevati je treba dim, posredni ogenj, zračno podporo in vse bojne pripomočke.
18. Če enota prva zagleda nasprotnika in ni ogrožena, morajo vojaki zaleči, poveljniki pa premakniti njihove vojake na položaj, od koder lahko učinkovito delujejo na nasprotnika. To je glavni razlog, da morajo vsi vojaki opazovati dogajanje okoli sebe med premikanjem. Prvi bodo opazili nasprotnika. Če kdo drug opazi nasprotnika, bodo opazili signale njihovih poveljnikov za razporeditev.
19. Dim bombometa je kot zatemnjevalec malo učinkovit, zato je potrebnih več izstrelkov, da se doseže učinek motenja. Večji učinek se doseže z izstrelitvijo trenutnih izstrelkov na nasprotnika (bolje kot dimnih).
20. Vedno si je treba zapomniti pravilo ena tretjina, dve tretjini (če lahko identificiraš enega nasprotnika, pričakuj, da so tam vsaj še trije). Vedno usposabljalj tako, kot da je na cilju več nasprotnikov, kot jih vidiš.
21. Lahko streljamo z minometi – nasprotnik lahko strelja z minometi. Lahko uporabimo bombe – nasprotnik lahko uporabi bombe. Usposabljalj se z enakovrednimi ali močnejšimi silami.

-
22. PO se bojuje s svojim oddelkom in ponavadi ima polne roke dela. Mitraljezi so opora voda, ponavadi jih nadzira poveljnik oddelka za ognjeno podporo, PV ali VPČ. To ne pomeni, da se jih ne sme uporabiti med jurišem; zagotoviti je treba, da so zelo dobri v izvedbi postopkov, preden se skupine mitraljevov doda kot orožje za juriš.
 23. Če začne na enoto prvi streljati nasprotnik, morajo vojaki takoj zaleči in med tem vračati ogenj. Začetna eksplozija, ki ni v veliko pomoč, bo vsaj zagotovila, da se bo nasprotnik pritajil. Čim bolj je enota razprostrta, več orožij bo imela za začetno delovanje. Element, ki se premika v koloni, ima samo čelnega vojaka, ki lahko takoj deluje.
 24. Izogibati se je treba združevanju v strnjene skupine (grupiranju). Zagotovljeni elementi in ogenj ostanejo uporabljani po globini in široko po cilju med jurišem.
 25. Vedno je treba usposablјati varovanje, in sicer do točke, ko to postane instinktivno.
 26. Vodja skupine vodi na čelu: drugi člani skupine delajo isto, kar dela on. Premikajo se na način, ki jim omogoča ohranjati ustrezen položaj v skupini, člani skupine se nikoli ne premikajo pred njihovim vodjem.
 27. Na nasprotnika je treba delovati z ognjem. Posledica premočnega ognjenega delovanja je prevelika poraba streliva. »Prava« količina streliva je najmanjša količina, ki je potrebna za preprečevanje nasprotnika, da bi učinkovito deloval (preprečeval, da bi delali tisto, kar želimo) nazaj na nas.
 28. Sestavi čim več orožij in poveži ogenj, da nasprotniku preprečiš, da bi delal tisto, kar želi, in omogoči lastni enoti svobodo premikanja in izvedbe.
 29. Premikajoča ognjena skupina nadaljuje na naslednji položaj v kritju. Skupine uporabljajo plitko formacijo klina; ko izvaja juriš ali deluje z ognjem, skupine nikoli ne napredujejo v ravni črti. Vojaki se premikajo z uporabo individualne tehnike premikanja, ko to narekuje nasprotnik.
 30. Vojaki streljajo s položajev v kritju. Izberejo naslednji položaj v kritju, preden se premaknejo. Uporabljajo najboljšo individualno tehniko premikanja, ki temelji na zemljišču in nasprotnikovemu ognju.
 31. Oddelki strmijo k uporabi tehnik premikanja za delovanje v naseljih ne glede na zemljišče. Ni se mogoče boriti iz gruče ali kolone. Nikoli ne zberi celega oddelka pred bunkerjem.

-
32. Delovanje z ognjem. Predaja delovanja z ognjem od elementa za ognjeno podporo (ognjeno bazo) k jurišnemu elementu se zgodi, preden juriš maskira delovanje z ognjem elementa za ognjeno podporo (ognjeno bazo). Velikokrat se zgodi, da se ogenj preusmeri prehitro.
 33. Napad mora biti drzen in agresiven, vendar se ne sme sprejemati hitrih odločitev, preden so pogoji določeni. Sklep: Ne hiti umreti!
 34. Indikatorji velikosti nasprotnikovih sil, ki delujejo na vod/oddelek, so število nasprotnikovih PM, prisotnost vozil in uporaba posrednega ognja.
 35. Vodje skupin posameznim vojakom določijo cono delovanja.
 36. Lokacija VPČ, določena med analizo naloge, je blizu kritičnih dogodkov/točke. Lociran je tam, kjer lahko pomaga pri poveljevanju in kontroli ter bojevanju voda.
 37. Doktrina od poveljnika zahteva, da se bojuje dva nivoja navzdol. PV se mogoče ne bo mogel boriti (poveljevati in kontrolirati) z ognjenimi skupinami in oddelki, če je s čelnim oddelkom ali jurišno skupino. SO ne more zahtevati ali preusmerjati ognja, medtem ko se vojaki z individualno tehniko premikajo po cilju. Za PV je najugodnejše, da ostane tam, kjer lahko najbolje kontrolira večkratni manever in dodano oporo za ognjeno podporo, medtem ko VPČ vodi juriš.
 38. VPČ je med bojem odgovoren za taktiko, tehniko in postopke. PV je med bojevanjem odgovoren za poveljevanje in kontrolo.
 39. Povzetek: Bojni postopki so nekaj, kar se ne dogaja samo od sebe, saj njihova izvedba zahteva hitro analizo naloge in izdelavo odločitve poveljnika. Nerealno je pričakovati, da bo vod izvedel »kontrolno« bojnih postopkov (kar je najti v FM 7-8). Vod bo izvedel ogenj in premik glede na nasprotnika, zemljišče in oporo, ki jo ima na voljo.

2.22 PRILOGA B

Nasveti za usposabljanje

1. Identificirati je treba bojne postopke in podperne naloge, ki jih je treba oceniti. Podrejenim je treba zagotoviti čas, da usposobijo njihove podrejene do standarda.
2. V kakšnih pogojih želimo izvesti postopke? Primer: Če izvajamo napad voda ali želimo imeti minskožične ovire, žične ovire ali nobenih ovir, se odločitev sprejme na podlagi tega, kje želimo imeti poudarek, in sicer tako, da ne bomo odvrnjeni od glavnega cilja usposabljanja.
3. Načrtovati je treba posredni ogenj za katerikoli oddelek ali vod, ki izvaja taktično vajo z bojnim streljanjem (TVBS).
4. Določiti je treba vod, ki bo odgovoren za načrtovanje in zagotavljanje sredstev za usposabljanje.
5. Določiti je treba zdravstvene naloge, ki jih je treba oceniti, in določiti, kdo bo odgovoren za ocenjevanje nalog.
6. Načrtovati je treba (do)usposabljanje do zahtevanega časa.
7. Načrtovati je treba čas za vzdrževanje opreme in orožja.
8. Izvesti je treba diskusijo o postopkih, ki bodo ocenjevani.
9. Na območju usposabljanja je treba zgraditi bunkerje, da se na njih lahko deluje s protitankovskimi orožji in lahko podpirajo uporabo ročnih bomb.
10. Vodi bodo menjavali odgovornost za upravljanje območja usposabljanja. Vod, ki izvaja usposabljanje, ne sme imeti nobenih drugih dolžnosti kot samo usposabljanje.
11. Za preskušanje in (do)usposabljanje do standarda mora biti na voljo območje za izvedbo le-tega.
12. Zdravstvene naloge so ocenjene pri vsaki vaji. Žrtve (poškodovance) naj simulirajo vojaki voda za podporo usposabljanja, pripravljeni z mavcem; postavi naj se jih med konsolidacijo in reorganizacijo. Nalogo ocenjujeta vodni in četni bolničar.
13. Uporabljati je treba različne scenarije, vendar se je treba izogibati vrsti cilja, kot je opazovalnica z enim ali dvema vojakoma, ker vojake in poveljnike uči slabih navad.

14. Analiza se izvede tam, od koder se lahko vidi cilj. Če to ni mogoče, se lahko uporabi terenski model.

2.23 KRATICE

PV	Poveljnik voda
VPČ	Vodni podčastnik
PO	Poveljnik oddelka
VS	Vodja skupine
SO	Sprednji opazovalec
AP	Avtomatska puška
PM	Puškomitraljez (puškomitraljezec)
BM	Bombomet (bombometnik)
RPO	Ročno protiklepno orožje
SŽO	Strelivo, žrtve, oprema
NNZE-ČC (METT-TC)	Naloga, nasprotnik, zemljišče in vreme, enota – čas, ki je na voljo, skrb za civilno prebivalstvo
SOP	Standardni operativni postopek
FIST	Fire support team (skupina za ognjeno podporo)
RKB	Radiološko, kemično, biološko
TVBS	Taktična vaja z bojnim streljanjem
GPS	Global Positioning System

2.24 VIRI IN LITERATURA

- Ranger Battle Drill Handbook – Battle Drills for the Ranger Rifle Platoon, Squad and Forward Observers, OCT 2000.
- SH 21-76, Ranger Handbook, JUL 2006.
- Brinc, Derman Zadavec, Furlan: Angleško-slovenski terminološki slovar, JUN 2006.